



230±10% В Напряжение	IP65 Степень защиты	I Класс защиты от поражения эл. током
0,95 Коэффициент мощности	Соответствует ТР ТС ТР ТС 020/2011 - Электромагнитная совместимость технических средств, ТР ТС 004/2011 - О безопасности низковольтного оборудования	
У1 Климатическое исполнение	Применение Архитектурное освещение фасадов зданий и сооружений: заливающее, контурное	
-40 ...+40°C Температура эксплуатации		

Особенности

- Прожектор имеет пазы в задней и боковых частях, что позволяет скреплять их с кронштейном в любом месте и перемещать узел крепления вдоль паза
- Блок питания располагается на корпусе светильника
- Прожектор рекомендуется устанавливать на горизонтальную, вертикальную или наклонную поверхность
- Допускается установка на поверхность из сгораемого материала
- Ударопрочное защитное стекло: силикатное закаленное
- Корпус алюминиевый с порошковым покрытием, устойчивый к агрессивной среде
- Линзы для формирования разных типов светораспределений
- Может комплектоваться белыми и цветными светодиодами: белые Т_{цв} = 2 200 К; белые Т_{цв} = 3 000 К; белые Т_{цв} = 4 000 К; красные (монохром); зеленые (монохром); синие (монохром); янтарные (монохром)
- При одной и той же мощности светильник может иметь разную длину, что обеспечит разную яркость светового пятна на фасаде



Таблица модификаций

Наименование	Код	Мощность, Вт	Световой поток, лм	Длина L, мм	Масса, кг
GALAD Bera LED-10-Spot/W3000	07161	10	760	325	1,7
GALAD Bera LED-10-Extra Wide/W3000 622	08586	10	760	625	2,2
GALAD Bera LED-10-Ellipse/W3000 622	08591	10	760	625	2,2
GALAD Bera LED-15-Extra Wide/W3000 917	08611	15	1 300	920	3,2
GALAD Bera LED-15-Ellipse/W3000 917	08615	15	1 300	920	3,2
GALAD Bera LED-20-Spot/W3000	07180	20	1 520	625	2,2
GALAD Bera LED-20-Extra Wide/W3000 1212	08639	20	1 520	1215	4,2
GALAD Bera LED-20-Ellipse/W3000 1212	08643	20	1 520	1215	4,2
GALAD Bera LED-30-Spot/W3000	07213	30	2 280	920	3,2
GALAD Bera LED-40-Spot/W3000	07238	40	3 040	1215	4,2

В таблице приведены светильники белого излучения с цветовой температурой 3 000 К. Также светильники могут комплектоваться белыми светодиодами с цветовой температурой 4 000 К или цветными светодиодами красного, зеленого, синего, желтого или янтарного цвета.

Цвет прожектора по умолчанию: серый RAL 7035

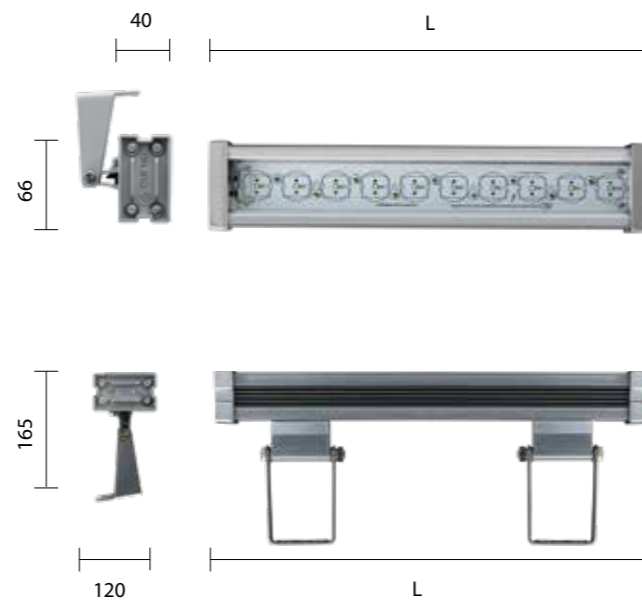
Цвет кронштейнов по умолчанию: RAL 7035

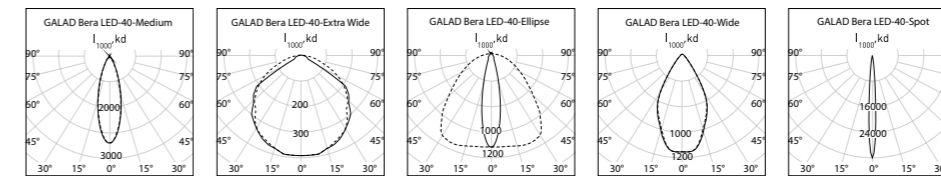

Схемы подключения светильников серии Bera LED



Изготовление под заказ

- Возможность задания угла раскрытия светового потока и изменение типа КСС (в зависимости от требований проекта)
- Защита от перенапряжений 4, 6, 10 кВ
- Интеграция в АСУНО «БРИЗ» т.м. GALAD, АСУНО других производителей, двусторонняя связь (RDM)

Световая отдача, лм/Вт	доступно до 130
Цветовая температура, К	2200-6500
Индекс цветопередачи	≥90

Более подробная информация о продукции, расчет освещенности и сравнение светильников на www.galad.ru

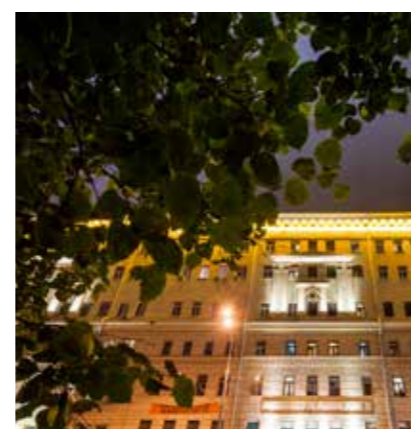





Аксессуары

При заказе укажите необходимые аксессуары. Это обеспечит удобство при монтаже и эксплуатации прожекторов.

Кронштейн

Предназначен для установки прожектора на опорную поверхность.

Наименование	Код	Длина, мм	Внешний вид
Кронштейн K68/1 (комплект)	06836	68	
Кронштейн K68/2 (комплект)	06837	68	
Кронштейн K130 (комплект)	06839	130	
Кронштейн K200 (комплект)	06840	200	
Кронштейн K300 (комплект)	06841	300	

Посадочные размеры см. стр. 101

Экран

Предназначен для минимизации слепящего действия, перераспределения света, также может быть покрашен в любой цвет по системе RAL под конкретный объект.

Длина светильника	Экран	Код	Высота экрана над световым отверстием, мм	Внешний вид
325 мм	Э71 0300 10	06811	10	
	Э71 0300 30	06812	30	
	Э71 0300 50	06813	50	
620 мм	Э71 0600 10	06814	10	
	Э71 0600 30	06815	30	
	Э71 0600 50	06816	50	
915 мм	Э71 0900 10	06817	10	
	Э71 0900 30	06818	30	
	Э71 0900 50	06819	50	
1210 мм	Э71 1200 10	06820	10	
	Э71 1200 30	06821	30	
	Э71 1200 50	06822	50	



K 68/1

K 68/2

K130
K200
K300

