

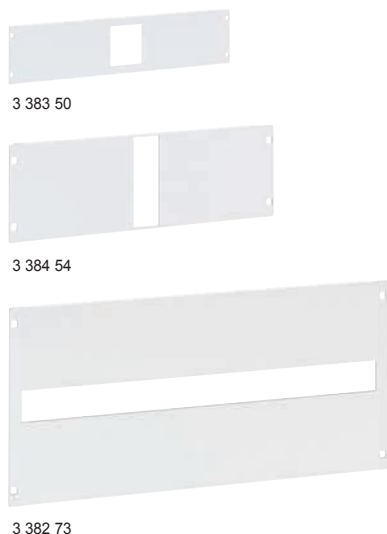

XL³ S 4000

оборудование для монтажа DPX³ 160/250 на пластине (продолжение)



3 382 73

Упак.	Кат. №	Лицевые панели уменьшенной высоты для DPX ³ 160/250 и DRX 250 HP, смонтированного в горизонтальном положении
		Крепятся защелками, стандартными винтами или винтами с фиксацией на 1/4 оборота
1	3П/4П 3 383 50	Для DPX³ 160, смонтированного на центральной монтажной стойке Для шкафа на 16 модулей в ряд Для шкафа на 24 модуля в ряд Для шкафа на 36 модулей в ряд
1	3 383 53	
1	3 383 56	
		Для DPX³ 250 и DRX 250 HP, смонтированного на боковых стойках или центральной монтажной стойке Для шкафа на 16 модулей в ряд Для шкафа на 24 модуля в ряд Для шкафа на 36 модулей в ряд
1	3 384 50	
1	3 384 53	
1	3 384 56	
		Лицевые панели для DPX³ 160/250 и DRX 250 HP, смонтированного в горизонтальном положении Крепятся защелками, стандартными винтами или винтами с фиксацией на 1/4 оборота
		Для 3П/4П DPX³ 160, смонтированного на боковых монтажных стойках или 4П на центральной монтажной стойке Для шкафа на 16 модулей в ряд Для шкафа на 24 модуля в ряд Для шкафа на 36 модулей в ряд
1	3П/4П 3 383 51	
1	3 383 54	
1	3 383 57	
		Для DPX³ 250 и DRX 250 HP, смонтированного на боковых стойках или центральной монтажной стойке Для шкафа на 16 модулей в ряд Для шкафа на 24 модуля в ряд Для шкафа на 36 модулей в ряд
1	3 384 51	
1	3 384 54	
1	3 384 57	
		Лицевые панели для DPX³ 160/250 и DRX 250 HP, смонтированного в вертикальном положении Крепятся защелками, стандартными винтами или винтами с фиксацией на 1/4 оборота
		Высота 300 мм Для шкафа на 16 модулей в ряд Для шкафа на 24 модуля в ряд Для шкафа на 36 модулей в ряд
1	3 382 71	
1	3 382 72	
1	3 382 73	

 Элементы крепления для лицевых панелей **стр. 442**





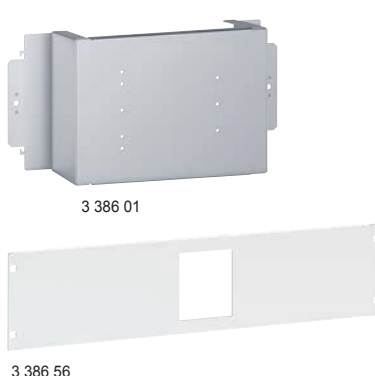



XL³ S 4000

оборудование для монтажа DRX 250 HP на пластине



3 386 01

3 386 56

Упак.	Кат. №	Пластины для монтажа DRX 250 HP в горизонтальном положении
		Для шкафа на 16 модулей в ряд Для шкафа на 24 модуля в ряд Для шкафа на 36 модулей в ряд
1	3П/4П 3 386 01	
1	3 386 04	
1	3 386 07	
		Пластины для монтажа DRX 250 HP в вертикальном положении Для DRX 250 HP Для шкафа на 16 модулей в ряд Для шкафа на 24 модуля в ряд Для шкафа на 36 модулей в ряд
1	3П 3 386 20	
1	3 386 23	
1	3 386 26	
		Для DRX 250 HP с или без блока дифф. защиты Для шкафа на 16 модулей в ряд Для шкафа на 24 модуля в ряд Для шкафа на 36 модулей в ряд
1	4П 3 386 21	
1	3 386 24	
1	3 386 27	
		Пластины для монтажа DRX 250 HP в горизонтальном положении на центральной монтажной стойке Для DRX 250 HP
1	3П 4П 3 396 24 3 396 16	
		Пластины уменьшенной высоты для монтажа DRX 250 HP в горизонтальном положении Крепятся защелками, стандартными винтами или винтами с фиксацией на 1/4 оборота
		Для шкафа на 16 модулей в ряд Для шкафа на 24 модуля в ряд Для шкафа на 36 модулей в ряд
1	3П 3 386 50	
1	3 386 53	
1	3 386 56	
		Лицевые панели для DRX 250 HP, смонтированного в горизонтальном положении Крепятся защелками, стандартными винтами или винтами с фиксацией на 1/4 оборота. Для DRX 250 HP с или без блока дифф. защиты
		Для шкафа на 16 модулей в ряд Для шкафа на 24 модуля в ряд Для шкафа на 36 модулей в ряд
1	4П 3 386 51	
1	3 386 54	
1	3 386 57	
		Лицевые панели для DRX 250 HP, смонтированного в вертикальном положении Крепятся защелками, стандартными винтами или винтами с фиксацией на 1/4 оборота
		Для DRX 250 HP Для шкафа на 16 модулей в ряд Для шкафа на 24 модуля в ряд Для шкафа на 36 модулей в ряд
1	3П 3 386 70	
1	3 386 73	
1	3 386 76	
		Для DRX 250 HP с или без блока дифф. защиты Для шкафа на 16 модулей в ряд Для шкафа на 24 модуля в ряд Для шкафа на 36 модулей в ряд
1	4П 3 386 71	
1	3 386 74	
1	3 386 77	