



Напольный 19" шкаф TTR (новинка)



 Паспорт
(PDF - 3,8 Мб, рус. язык)
(/catalog/pdf/shkafy-i-stoyki/Pasport_TTR.pdf)

 Информационная листовка
(PDF - 0,99 Мб, рус. язык)
(/catalog/pdf/shkafy-i-stoyki/TTR_listovka.pdf)

Шкаф телекоммуникационный монтажный серии TTR универсальной сборно-разборной конструкции предназначен для размещения в нем телекоммуникационного, серверного, кроссового и другого оборудования стандарта 19 дюймов (19"), в соответствии с ГОСТ 28601.2 (МЭК 297-2). Оборудование систем передачи и хранения информации размещается внутри шкафа на вертикальных направляющих (19-дюймовых монтажных профилях), устанавливаемых попарно спереди и сзади шкафа.

- Оборудование размещается в шкафу по стандарту 19 дюймов
- Подходит для установки в офисных и технических помещениях
- Передние и задние двери — металлические перфорированные
- Уровень перфорации дверей 75% обеспечивает отличную вентиляцию
- Передние и задние двери оснащены замками с удобной поворотной ручкой
- Боковые панели фиксируются двумя боковыми защелками и замком под ключ
- В верхней и нижней панелях предусмотрены легкоудаляемые (выламываемые) заглушки для установки панелей для ввода кабелей и вентиляторных модулей
- Подвод/отвод кабелей возможен через отверстия в верхней и нижней панелях
- При размещении тяжелого оборудования шкаф можно установить на цоколь
- Для соединения шкафов в ряд приобретаются дополнительные крепления
- В комплекте регулируемые ножки и ролики для перемещения шкафа
- Поставляется в разобранном виде в плоской картонной упаковке

Напольный 19" шкаф TTR



Особенности и преимущества

Характеристики и материалы

Соответствие стандартам

Сводная таблица моделей

Конструкция

Упаковка и перечень компонентов

Удаляемые заглушки в крыше и полу

- Предусмотрены легкоудаляемые (выламываемые) заглушки для установки щеточных вводов и вентиляторов
- Обеспечивается простая установка вентиляторов и возможность модульного наращивания охлаждения

Универсальные вентиляторные модули

- Вентиляторные модули TFAB-T2FR-RAL9004 (<http://www.hyperline.ru/catalog/shkafy-i-stoyki/telekommunikatsionnye/accessories/aksessuary-dlya-shkafov-ttb-twb/ventilyatornyy-modul-tfab-t2fr-ral9004/>) (*приобретаются отдельно*) одинаково подходят ко всем моделям шкафов TTR
- В верхней и нижней панелях можно установить от 1 до 4 модулей, в зависимости от глубины шкафа (600, 800, 1000, 1200 мм)

На данный момент доступен один вариант исполнения дверей

- Конфигурация дверей DD. Передняя и задняя двери металлические перфорированные (обе двери распашные) — уровень перфорации 75% обеспечивает отличную вентиляцию, а распашные двери облегчают доступ в ограниченном пространстве помещения; данный вариант дверей прекрасно подходит для установки шкафов рядами в охлаждаемом помещении
- В дальнейшем ассортимент планируется дополнить стеклянными дверями

Удобный ввод кабелей

- Ввод кабелей возможен через верхнюю и нижнюю панели после удаления выламываемых заглушек

Универсальные размеры отверстий

- В штатное место под вентиляторный модуль при необходимости можно установить два кабельных ввода

Щеточный кабельный ввод

- В базовой комплектации имеется один щеточный кабельный ввод — для установки в крышу или пол
- Дополнительные панели с кабельными вводами или панели-заглушки заказываются отдельно

Съемные боковые панели

- Каждая боковая панель оснащена двумя подпружиненными защелками и замком под ключ
- В шкафах высотой от 32U (при глубине 800, 1000, 1200 мм) боковые панели состоят из двух частей
- В шкафах высотой менее 32U, а также глубиной 600 мм (независимо от высоты) боковые панели цельные

Улучшенные вертикальные направляющие

- Форма изгиба (сечение) 19-дюймовых монтажных профилей под углом 45 градусов обеспечивает использование более широких полок, а также увеличивает внутреннее монтажное пространство

Улучшенные горизонтальные монтажные профили

- Трапецевидная форма изгиба горизонтальных монтажных профилей не только уменьшает их габариты по высоте, но и повышает жесткость шкафа под нагрузкой

Усиленные держатели вертикальных направляющих (только в шкафах шириной 800 мм)

- Крепления для 19-дюймовых монтажных профилей имеют усиленную конструкцию, благодаря чему в шкафах можно размещать оборудование весом до 800 кг и более

Усиливающие профили (только в шкафах шириной 800 мм)

- Два усиливающих профиля крепятся внутри шкафа к нижней панели
- Нагрузочная способность шкафа повышается до 800 кг и более
- Обеспечивается равномерное распределение нагрузки

Вертикальные кабельные организаторы (только для шкафов шириной 800 мм)

- Устанавливаются в пространстве между вертикальными направляющими и боковыми панелями спереди или сзади шкафа, позволяя упорядочить кабельные потоки

В комплекте регулируемые ножки и ролики

- В стационарном состоянии шкаф должен опираться на ножки, а при перемещении используются ролики

Сборно-разборная конструкция

- Шкаф поставляется в разобранном виде в пяти плоских картонных коробках
- Коробка № 6 «Вертикальный кабельный организатор» поставляется только к шкафам шириной 800 мм

Обозначение варианта исполнения дверей в партномере

- Обозначение **DD** – передняя и задняя двери металлические перфорированные 75% (обе двери распашные)

Стандартные размеры

- Высота: 18, 22, 27, 32, 37, 42, 47U
- Ширина: 600, 800 мм (монтаж 19 дюймов)
- Глубина: 600, 800, 1000, 1200 мм

Степень защиты

- IP20 (по ГОСТ 14524, МЭК 60529)

Допустимая статическая нагрузка

- 800 кг (при равномерном распределении нагрузки по всем четырем вертикальным направляющим и установке шкафа одновременно на ножках и роликах)

Материалы

- Холоднокатаная сталь (SPCC)
- Толщина стальных компонентов: рама каркаса, нижняя и верхняя панели, боковые панели, передняя и задняя двери — 1,2 мм; горизонтальные монтажные профили — 1,5 мм; 19-дюймовые монтажные профили — 2,0 мм

Отделка поверхности

- Корпус: порошковая краска черного цвета (RAL 9005); серый цвет — по заказу
- Внутренние монтажные элементы (монтажные и горизонтальные профили) защищены оцинкованным покрытием; возможны исполнения с 19-дюймовыми монтажными профилями, окрашенными под цвет шкафа

Совместимые вентиляторные модули

- В верхнюю и нижнюю панели шкафа можно устанавливать универсальные вентиляторные модули TFAB-T2FR-RAL9004 (<http://www.hyperline.ru/catalog/shkafy-i-stoyki/telekommunikatsionnye/accessories/aksessuary-dlya-shkafov-ttb-twb/ventilyatornyy-modul-tfab-t2fr-ral9004/>) (приобретаются отдельно); данные вентиляторные модули одинаково подходят как для настенных шкафов TWB, так и ко всем моделям напольных шкафов серий TTR, TTB и TTC2

Стандартная комплектация

- Сборный каркас: передняя и задняя рамы каркаса
- Верхняя и нижняя панели каркаса (крыша и пол)

- Щеточный кабельный ввод (1 шт.) – для установки в верхнюю или нижнюю панель
- Передняя и задняя двери (в комплекте с ручками и замками)
- Съёмные боковые панели с защелками и замками (2 шт.) – состоят из двух частей – в шкафах высотой от 32U при глубине 800, 1000, 1200 мм; цельные – в шкафах глубиной 600 мм
- Разделяющие планки (2 шт.) – только в шкафах с боковыми панелями из двух частей
- Усиливающие профили для нижней панели (2 шт.) – только в шкафах шириной 800 мм
- 19-дюймовые монтажные профили (4 шт.)
- Крепление для 19-дюймового монтажного профиля (12/8 шт.)¹ – только в шкафах шириной 800 мм
- Горизонтальные монтажные профили (6/4 шт.)¹
- Регулируемые ножки (4 шт.)
- Высокопрочные 2-дюймовые ролики (4 шт.)
- Крепежный комплект (винты, гайки, шайбы, саморезы)
- Комплект заземления (кабели, гайки, шайбы) – шина заземления заказывается отдельно
- Вертикальные кабельные организаторы (2 шт.) – только для шкафов шириной 800 мм

1) Через косую черту указано количество при высоте шкафа шкафа (менее) < 32U

Компания Hyperline оставляет за собой право вносить изменения в упаковку и комплектацию без предварительного уведомления. Возможные изменения, в зависимости от поставки, являются незначительными и не влияют на технические характеристики изделия.

Соответствие стандартам

- ANSI/TIA/EIA RS-310-D; IEC 297-2, DIN 41494-1, 7; ETSI

Сводная таблица моделей

Партномер ¹	Полезная высота	Ширина, мм	Глубина, мм		Высота, мм	Вес брутто (ном.), кг	Ном. объем упаковки, м ³
			габаритная (D)	полезная ² (D1)			
TTR-1866-DD-RAL9005	18U	600	600	510	988	63,6	0,286
TTR-1868-DD-RAL9005			800	710		62,0	0,315
TTR-1861-DD-RAL9005			1000	910		70,5	0,344
TTR-2266-DD-RAL9005	22U	600	600	510	1166	62,3	0,329
TTR-2268-DD-RAL9005			800	710		70,1	0,361
TTR-2261-DD-RAL9005			1000	910		79,5	0,393
TTR-2288-DD-RAL9005		800	800	710		—	—
TTR-2766-DD-RAL9005	27U	600	600	510	1388	—	—
TTR-2768-DD-RAL9005			800	710		—	—
TTR-2761-DD-RAL9005			1000	910		—	—
TTR-3266-DD-RAL9005	32U	600	600	510	1610	73,4	0,400
TTR-3268-DD-RAL9005			800	710		85,5	0,516
TTR-3261-DD-RAL9005			1000	910		93,2	0,500
TTR-3288-DD-RAL9005		800	800	710		—	—

TTR-3766-DD-RAL9005	37U	600	600	510	1833	–	–
TTR-3768-DD-RAL9005			800	710		93,2	0,536
TTR-3761-DD-RAL9005			1000	910		–	–
TTR-3762-DD-RAL9005			1200	1110		–	–
TTR-3788-DD-RAL9005		800	800	710		119,8	0,704
TTR-4266-DD-RAL9005	42U	600	600	510	2055	93,2	0,551
TTR-4268-DD-RAL9005			800	710		108,0	0,611
TTR-4261-DD-RAL9005 TTR-4261-DD-RAL7035			1000	910		117,4	0,635
TTR-4262-DD-RAL9005			1200	1110		133,1	0,668
TTR-4286-DD-RAL9005		800	600	510		—	—
TTR-4288-DD-RAL9005			800	710		122,8	0,740
TTR-4281-DD-RAL9005 TTR-4281-DD-RAL7035			1000	910		133,2	0,802
TTR-4282-DD-RAL9005			1200	1110		156,7	0,974
TTR-4766-DD-RAL9005	47U	600	600	510	2277	91,1	0,579
TTR-4768-DD-RAL9005			800	710		110,9	0,644
TTR-4761-DD-RAL9005			1000	910		117,4	0,670
TTR-4762-DD-RAL9005			1200	1110		–	–
TTR-4786-DD-RAL9005		800	600	510		–	–
TTR-4786-DD-RAL9005			800	710		137,4	0,856
TTR-4786-DD-RAL9005			1000	910		142,4	0,875
TTR-4782-DD-RAL9005			1200	1110		167,2	0,959

1) Стандартный цвет: черный **RAL9005**; цвет по заказу: светло-серый **RAL7035**;

Вариант исполнения дверей:

DD – передняя и задняя двери металлические перфорированные 75% (обе двери распашные).

2) Максимальная внутренняя глубина шкафа, доступная для использования под оборудование.

Сборно-разборная конструкция (каркас из двух рам, соединенных с верхней и нижней панелями). Шкаф оснащен двумя парами (4 шт.) 19-дюймовых монтажных профилей, закрепляемых к каркасу и предназначенных для монтажа 19-дюймового оборудования. Положение профилей можно выбрать на необходимой глубине внутри шкафа, после чего зафиксировать их.

КОНСТРУКЦИЯ ШКАФА ШИРИНОЙ 600 ММ

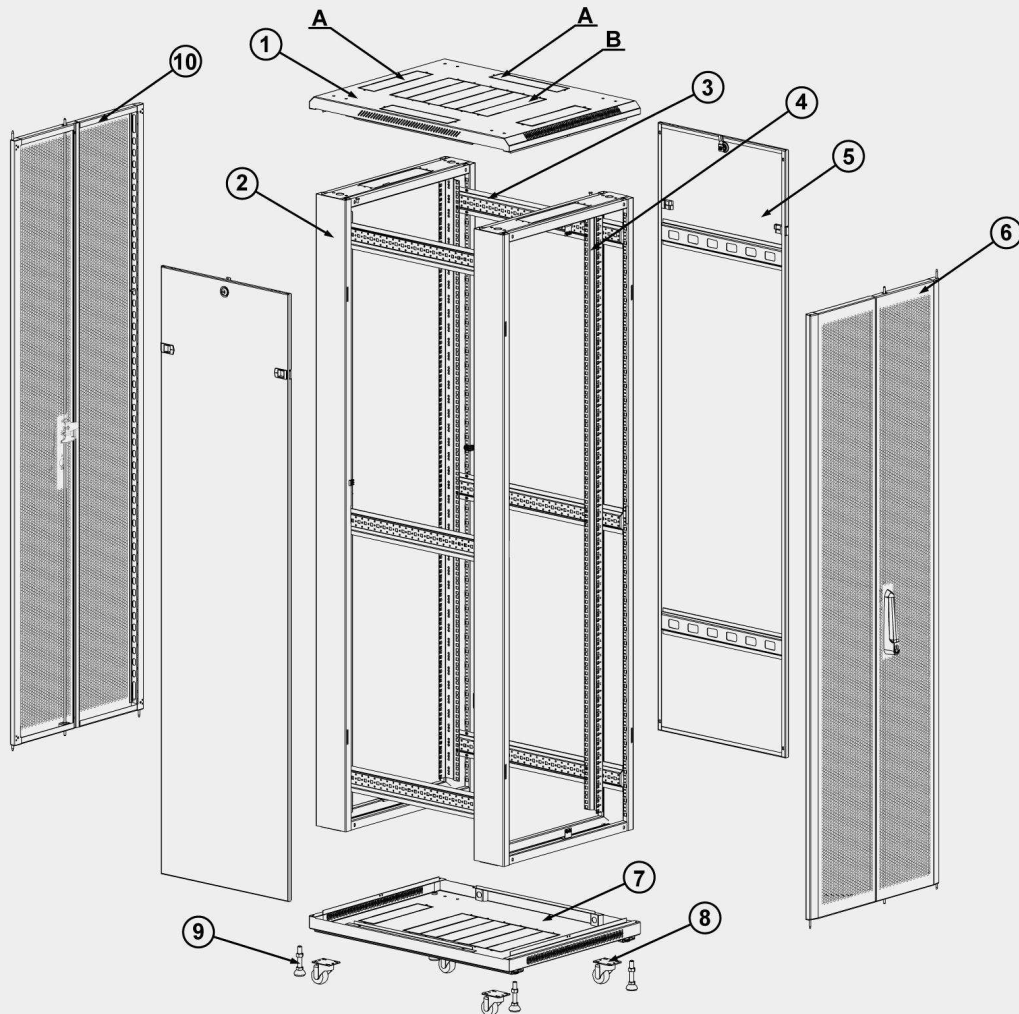

- 1.** Верхняя панель **2.** Каркас (передняя и задняя рамы каркаса) **3.** Горизонтальный монтажный профиль
4. 19-дюймовый монтажный профиль **5.** Съемная боковая панель **6.** Передняя дверь (металлическая перфорированная) **7.** Нижняя панель **8.** Высокопрочные 2-дюймовые ролики **9.** Регулируемые ножки
10. Задняя дверь (металлическая перфорированная) **А, В.** Обозначенные перфорацией отверстия для ввода кабелей (А) и установки вентиляторных модулей (В)

ЧЕРТЕЖ ШКАФА ШИРИНОЙ 600 ММ

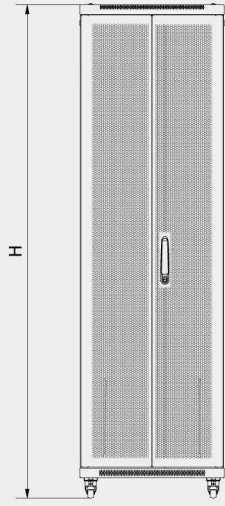

Вид спереди
(перфорированная дверь)

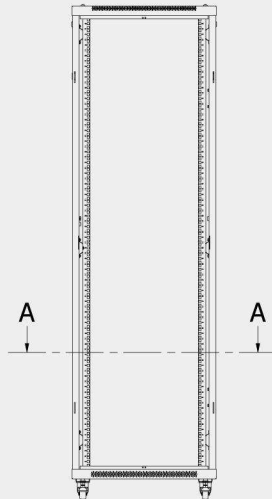

Вид спереди
(без дверей)

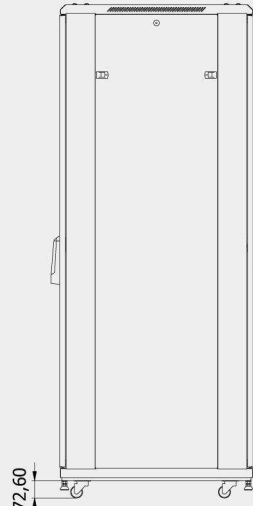

Вид сбоку

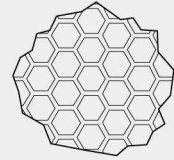

Перфорация передних
и задних дверей

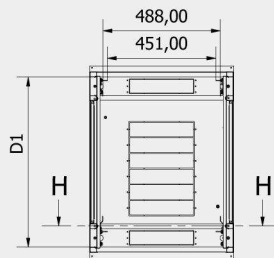
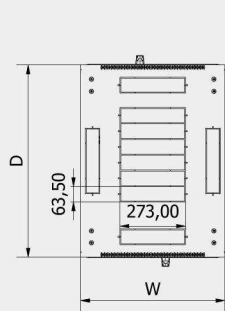

A-A

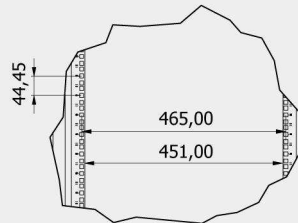

Монтажный размер
H-H

ЧЕРТЕЖ ШКАФА ШИРИНОЙ 800 ММ

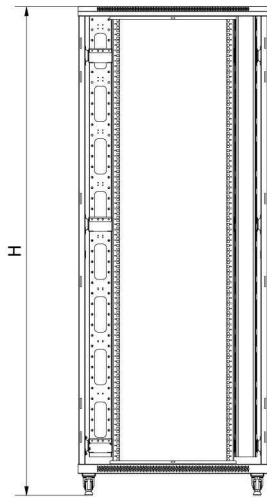

Вид спереди
(без дверей)

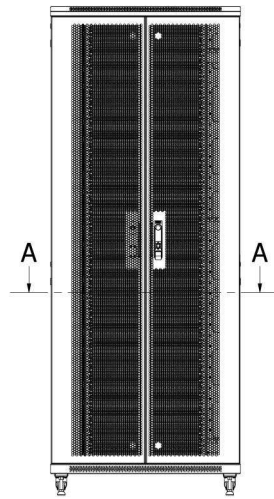

Вид спереди
(перфорированная дверь)

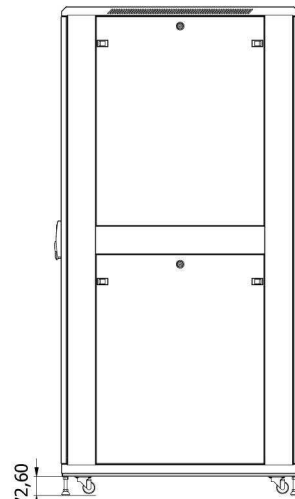

Вид сбоку

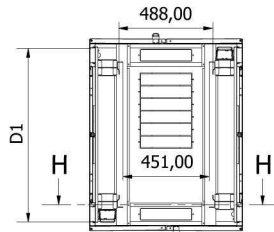
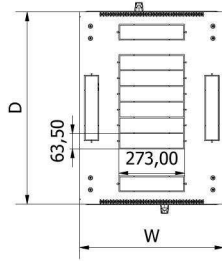

A-A

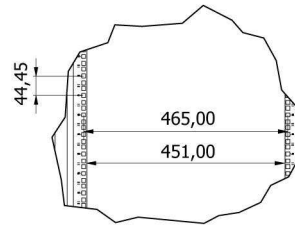

Монтажный размер
H-H

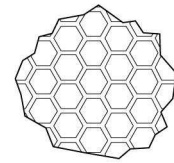

Перфорация передних
и задних дверей

КОНСТРУКЦИЯ ШКАФА ШИРИНОЙ 800 ММ

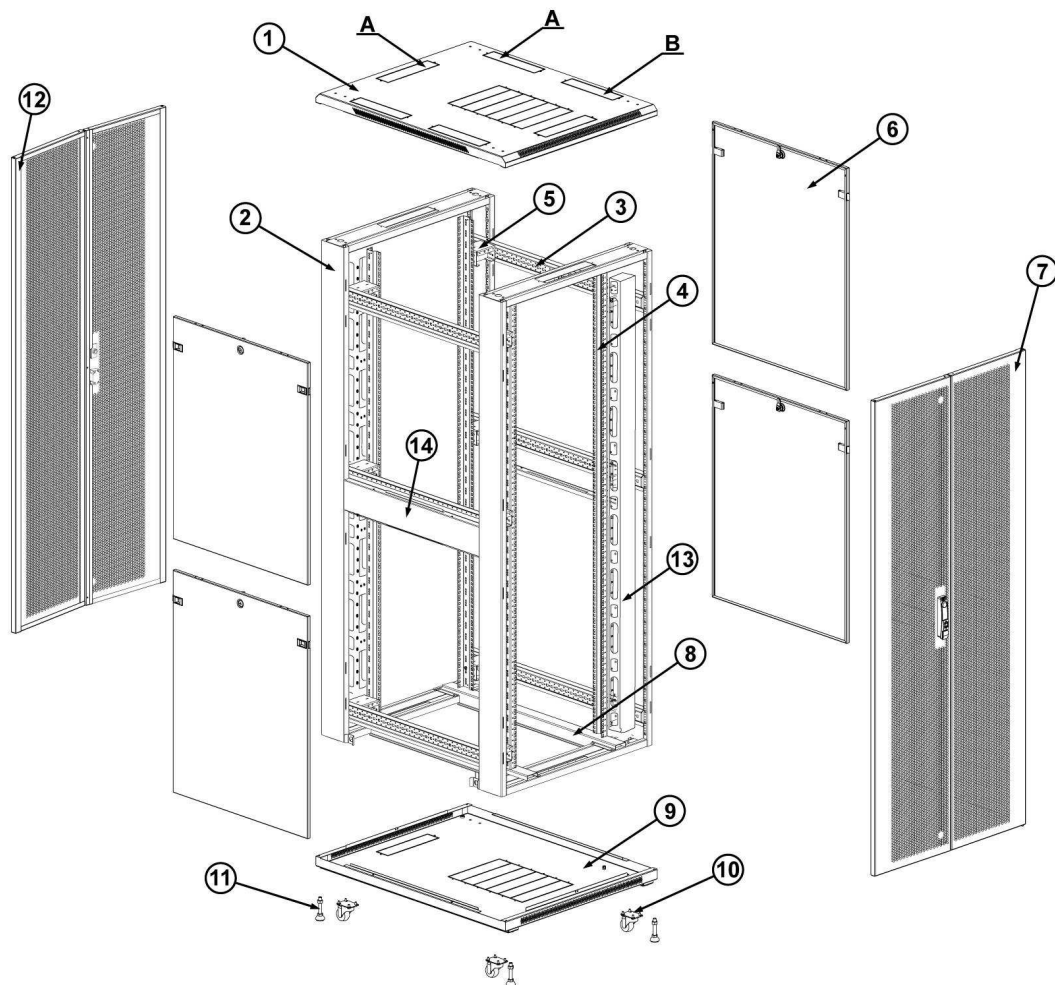

1. Верхняя панель **2.** Каркас (передняя и задняя рамы каркаса) **3.** Горизонтальный монтажный профиль
4. 19-дюймовый монтажный профиль **5.** Крепление для 19-дюймового монтажного профиля (*только в шкафах шириной 800 мм*) **6.** Съемная боковая панель (*состоит из двух частей – в шкафах высотой от 32U при глубине 800, 1000, 1200 мм*) **7.** Передняя дверь (металлическая перфорированная)
8. Усиливающий профиль (*только в шкафах шириной 800 мм*) **9.** Нижняя панель **10.** Ролики (колесики)
11. Регулируемые ножки **12.** Задняя дверь (металлическая перфорированная) **13.** Вертикальный кабельный организатор (*только для шкафов шириной 800 мм*) **14.** Разделяющая планка (*только в шкафах с боковыми панелями из двух частей*) **A, B.** Обозначенные перфорацией отверстия для ввода кабелей (A) и установки вентиляторных модулей (B)

Варианты исполнения дверей

Кодирование в партномере	–	DD
Передняя дверь	–	Металлическая (распашная) перфорированная 75%
Задняя дверь	–	

Упаковка и перечень компонентов шкафа TTR

1. Шкаф поставляется в разобранном виде в пяти плоских картонных коробках.
2. Компоненты шкафа упакованы вместе с крепежными элементами и руководством по сборке.
3. Коробки снабжены сопроводительными надписями и скреплены пластиковой монтажной лентой.
4. Коробка № 6 «Вертикальный кабельный организатор» поставляется только к шкафам шириной 800 мм.

Распаковка изделия

1. Используя универсальный нож, аккуратно снимите упаковочную ленту.
2. Аккуратно откройте коробки и достаньте комплектующие шкафа.
3. Используя универсальный нож, аккуратно снимите упаковочную пленку.

Производитель не несет ответственности за повреждения, возникшие во время последующей транспортировки данного изделия.

Проверка комплектации

После распаковки шкафа проверьте наличие всех необходимых компонентов и крепежа в комплекте поставки. Перечень основных компонентов шкафа (без детализации крепежных элементов) приведен в подразделе «Стандартная комплектация» раздела «Характеристики и материалы».

Внимание!

Сохраняйте упаковку шкафа до окончания монтажа и установки оборудования. Отсутствие упаковки может являться основанием для отказа в предоставлении гарантии.

Ведомость комплектации коробки № 1

«Верхняя и нижняя панели, аксессуары»

Ширина шкафа		600 мм	800 мм	Примечания
Вариант исполнения дверей шкафа		DD ¹	DD ¹	
1	Верхняя панель (крыша)	1	1	
2	Нижняя панель (пол)	1	1	
3	Комплект заземления (кабели, гайки, шайбы)	комплект	комплект	Шина заземления заказывается отдельно
4	Щеточный кабельный ввод	1	1	Для установки в верхнюю или нижнюю панель
5	Горизонтальный монтажный профиль	4/ 6/ 6 ²	4/ 6/ 6 ²	
6	Крепление для 19-дюймового монтажного профиля	-	8/ 12/ 12	В шкафах шириной 600 мм компонент не используется
7	Винт M5x10 с крестообразным шлицем	-	32/ 48/ 48	Для фиксации креплений для 19-дюймовых монт. профилей
8	Винт M5x10 с крестообразным шлицем	16/ 24/ 24	16/ 24/ 24	Для крепления горизонтальных монтажных профилей
9	Винт M5x10 с крестообразным шлицем	8/ 12/ 12	8/ 12/ 12	Резервные (запасные) винты
10	Винт M6x12 с крестообразным шлицем и гайка M6 со стопорным буртиком (комплект)	8/ 12/ 12	8/ 12/ 12	Для крепления 19-дюймовых монтажных профилей
11	Винт M8x12 с крестообразным шлицем и гайка M8 со стопорным буртиком (комплект)	16	16	Для крепления верхней и нижней панелей
12	Виброгаситель боковой панели	—/ 4/ 4	—/ 4/ 4	Только для шкафов глубиной 600 мм (при высоте от 32U)
13	Винт M5x10 с крестообразным шлицем	—/ 4/ 4	—/ 4/ 4	Для крепления виброгасителей боковой панели
14	Винт M4x8 с крестообразным шлицем и гайка M4 (комплект)	2	2	Для крепления щеточного кабельного ввода
15	Винт M5x10 с крестообразным шлицем	—	16/ 24/ 24	Для крепления вертикальных кабельных организаторов
16	Комплект для крепления аксессуаров (квадратная закладная гайка M6; винт M6x12; пластиковая шайба)	20/ 20/ 40	20/ 20/ 40	Для крепления аксессуаров

17	Регулируемые ножки	4	4	
18	Высокопрочные 2-дюймовые ролики	4	4	
19	Винт М6х10 с крестообразным шлицем	16	16	Для крепления роликов
20	Усиливающий профиль	—	2	В шкафах шириной 600 мм компонент не используется
21	Винт М5х10 с крестообразным шлицем	—	8	Для крепления усиливающих профилей
22	Разделяющая планка	—/ 8/ 8	—/ 8/ 8	Только для шкафов с боковыми панелями из двух частей
23	Винт М5х10 с крестообразным шлицем	—/ 8/ 8	—/ 8/ 8	Для крепления разделяющих планок боковых панелей
24	Руководство по сборке	1	1	

Ведомость комплектации коробки № 2
«Передняя и задняя двери»

Ширина шкафа		600 мм	800 мм	Примечания
1	Передняя дверь	1	1	Система запирания дверей (ручка, тяги) устанавливается самостоятельно
2	Задняя дверь	1	1	
3	Система запирания дверей (ручка, тяги, крепеж)	2	2	

Ведомость комплектации коробки № 3
«Каркас (передняя рама)»

Ширина шкафа		600 мм	800 мм	Примечания
1	Передняя рама каркаса	1	1	
2	19-дюймовый монтажный профиль	2	2	

Ведомость комплектации коробки № 4
«Каркас (задняя рама)»

Ширина шкафа		600 мм	900 мм	Примечания
1	Задняя рама каркаса	1	1	
2	19-дюймовый монтажный профиль	2	2	

Ведомость комплектации коробки № 5
«Боковые панели»

Ширина шкафа		600 мм	800 мм	Примечания
1	Съемная боковая панель	2/ 2(4)/ 2(4)	2/ 2(4)/ 2(4)	В скобках указано количество в случае панелей из двух частей
2	Замок боковой панели			

Ведомость комплектации коробки № 6³
«Вертикальный кабельный организатор»

Ширина шкафа		600 мм	800 мм	Примечания

1	Вертикальный кабельный организатор	-	2	В шкафах шириной 600 мм компонент не используется
---	------------------------------------	---	---	---

- 1) Исполнение DD – передняя и задняя двери металлические перфорированные 75% (обе двери распашные)
2) Количество зависит от высоты шкафа: <32U (менее)/ =32U (равно)/ >32U (более)
3) Коробка № 6 поставляется только к шкафам шириной 800 мм.

Компания Hyperline оставляет за собой право вносить изменения в упаковку и комплектацию без предварительного уведомления. Возможные изменения, в зависимости от поставки, являются незначительными и не влияют на технические характеристики изделия.

Сведения об упаковке

Шкафы серии TTR поставляются в разобранном виде в пяти плоских картонных коробках.
Коробка № 6 «Вертикальный кабельный организатор» поставляется только к шкафам шириной 800 мм

Пример заказа

Партномер	Описание
TTR-4261-DD-RAL9005	Шкаф напольный 19-дюймовый, 42U, 2055x600x1000 мм (ВxШxГ), передняя и задняя двери металлические перфорированные (75%), обе двери распашные с ручками и замками, съемные боковые панели с замками, цвет черный (RAL 9005) (разобранный)
TTR-4281-DD-RAL9005	Шкаф напольный 19-дюймовый, 42U, 2055x800x1000 мм (ВxШxГ), передняя и задняя двери металлические перфорированные (75%), обе двери распашные с ручками и замками, съемные боковые панели с замками, цвет черный (RAL 9005) (разобранный)

Информация для заказа

Партномер	Описание
TTR-1866-DD-RAL9005	Шкаф напольный 19-дюймовый, 18U, 988x600x600 мм (ВxШxГ), передняя и задняя распашные перфорированные двери (75%), ручка с замком, цвет черный (RAL 9005) (разобранный)
TTR-1868-DD-RAL9005	Шкаф напольный 19-дюймовый, 18U, 988x600x800 мм (ВxШxГ), передняя и задняя распашные перфорированные двери (75%), ручка с замком, цвет черный (RAL 9005) (разобранный)
TTR-1861-DD-RAL9005	Шкаф напольный 19-дюймовый, 18U, 988x600x1000 мм (ВxШxГ), передняя и задняя распашные перфорированные двери (75%), ручка с замком, цвет черный (RAL 9005) (разобранный)
TTR-2266-DD-RAL9005	Шкаф напольный 19-дюймовый, 22U, 1166x600x600 мм (ВxШxГ), передняя и задняя распашные перфорированные двери (75%), ручка с замком, цвет черный (RAL 9005) (разобранный)
TTR-2268-DD-RAL9005	Шкаф напольный 19-дюймовый, 22U, 1166x600x800 мм (ВxШxГ), передняя и задняя распашные перфорированные двери (75%), ручка с замком, цвет черный (RAL 9005) (разобранный)
TTR-2261-DD-RAL9005	Шкаф напольный 19-дюймовый, 22U, 1166x600x1000 мм (ВxШxГ), передняя и задняя распашные перфорированные двери (75%), ручка с замком, цвет черный (RAL 9005) (разобранный)
TTR-2288-DD-RAL9005	Шкаф напольный 19-дюймовый, 22U, 1166x800x800 мм (ВxШxГ), передняя и задняя распашные перфорированные двери (75%), ручка с замком, цвет черный (RAL 9005) (разобранный)
TTR-2766-DD-RAL9005	Шкаф напольный 19-дюймовый, 27U, 1388x600x600 мм (ВxШxГ), передняя и задняя распашные перфорированные двери (75%), ручка с замком, цвет черный (RAL 9005) (разобранный)
TTR-2768-DD-RAL9005	Шкаф напольный 19-дюймовый, 27U, 1388x600x800 мм (ВxШxГ), передняя и задняя распашные перфорированные двери (75%), ручка с замком, цвет черный (RAL 9005) (разобранный)
TTR-2761-DD-RAL9005	Шкаф напольный 19-дюймовый, 27U, 1388x600x1000 мм (ВxШxГ), передняя и задняя распашные перфорированные двери (75%), ручка с замком, цвет черный (RAL 9005) (разобранный)

TTR-4786-DD-RAL9005	Шкаф напольный 19-дюймовый, 47U, 2277x800x600 мм (ВxШxГ), передняя и задняя распашные перфорированные двери (75%), ручка с замком, цвет черный (RAL 9005) (разобранный)
TTR-4788-DD-RAL9005	Шкаф напольный 19-дюймовый, 47U, 2277x800x800 мм (ВxШxГ), передняя и задняя распашные перфорированные двери (75%), ручка с замком, цвет черный (RAL 9005) (разобранный)
TTR-4781-DD-RAL9005	Шкаф напольный 19-дюймовый, 47U, 2277x800x1000 мм (ВxШxГ), передняя и задняя распашные перфорированные двери (75%), ручка с замком, цвет черный (RAL 9005) (разобранный)
TTR-4782-DD-RAL9005	Шкаф напольный 19-дюймовый, 47U, 2277x800x1200 мм (ВxШxГ), передняя и задняя распашные перфорированные двери (75%), ручка с замком, цвет черный (RAL 9005) (разобранный)