

Since 1968

COMMAX
SmartHome & Security

Руководство пользователя

Цветной монитор видеодомофона CDV-35U



www.commax.com

COMMAX Co.,Ltd.



- Благодарим за приобретение продукции COMMAX.
- Перед работой с оборудованием внимательно ознакомьтесь с инструкцией (особенно с мерами безопасности) и следуйте ее указаниям для правильной работы прибора.
- Компания не несет ответственности за несчастные случаи, связанные с неправильной эксплуатацией прибора.

























1. Меры предосторожности

При работе с изделием соблюдайте основные меры безопасности использования электрооборудования и эксплуатации электронных приборов.



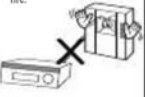

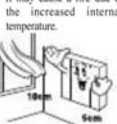









<p> Предостережение При нарушении может быть нанесен вред здоровью.</p> <p> Предупреждение При нарушении может быть нанесен вред здоровью.</p>	<p> Запрещение.</p> <p> Не разбирать.</p> <p> Не трогать.</p> <p> Не проводить указанные действия</p> <p> Вилка должна быть вынута из розетки</p> <p> Предостережение от удара током.</p> <p> Предостережение от пожара.</p>
--	--

Предупреждение













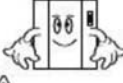

















Power&Installation

<p>Please don't use several products at the same time on one power socket. - It may cause a fire due to an abnormal overheating.</p>  <p> </p>	<p>Please don't bend the power cable excessively or it may cause an electric shock. - fire when using a damaged power cable.</p>  <p>  </p>	<p>Please don't handle the power cable with a wet hand. - It may cause an electric shock.</p>  <p> </p>	<p>Please plug out the power cable from the socket when not using it for a long period of time. - It may shorten the product lifespan or cause a fire.</p>  <p> </p>
<p>Please don't install the product in the place where there is much oil, smoke or humidity. - It may cause an electric shock or fire.</p>  <p>  </p>	<p>Please don't install the product with the lightning and thunder. - It may cause an electric shock or fire.</p>  <p>  </p>	<p>Please don't use and connect this product with other products with different rated voltage. - It may cause a disorder or fire.</p>  <p> </p>	<p>When installing the product that generates heat, please install the product away from the wall (10cm) for the ventilation. - It may cause a fire due to the increased internal temperature.</p>  <p> </p>

⚠ Предупреждение

Cleaning&Use	<p>Please don't disassemble, repair or rebuild this product arbitrarily (please contact the service center if a repair is needed).</p> <p>- It may cause an electric shock or fire.</p>  	<p>If an abnormal sound, burning smell or smoke is coming out of the product, please plug out the power cable and contact a service center.</p> <p>- It may cause an electric shock or fire.</p> 	<p>Please don't insert any metallic or burnable materials into the ventilation hole.</p> <p>- It may cause an electric shock or fire.</p> 	<p>Please use only the designated batteries for the products of using DC power.</p> <p>- It may cause an electric shock or fire.</p> 
	  	 	  	

⚠ Предостережение

Power&Installation	<p>Please plug the power cable firmly into the inner end</p> <p>- It may cause a fire.</p> 	<p>Please hold the plug tightly when unplugging the power cable (a part of the copper wire may be disconnected if the grabbing is only made on the cord when pulling out the cable).</p> <p>- It may cause an electric shock or fire</p> 	<p>When connecting the power cables after cutting the cable, please install the product with power off</p> <p>- It may cause an electric shock or fire</p> 	<p>When installing the product, please fix it firmly while using the wall-mounting unit and screws.</p> <p>- It may cause an injury from the falling object.</p> 
	 	  	  	
	<p>Please be careful when using an AC circuit breaker since there is a possibility of an electric shock.</p> 	<p>Please check the use voltage and current for the DC-only products and use the appropriate rectifier.</p> <p>- It may cause a fire.</p> 	<p>Please avoid direct rays of the sun or heating devices at a time of installation.</p> <p>- It may cause a fire.</p> 	<p>Please don't install the product on an unstable place or small support board.</p> <p>- It may cause an injury if it falls down while in use.</p> 
	 	 	  	
Cleaning&Use	<p>When cleaning the product, please rub it with a soft and dry cloth after plugging out the power cable. (Please don't use any chemical products such as wax, benzene, alcohol or cleanser.)</p> 	<p>Please don't drop the product on the ground and don't apply a shock.</p> <p>- It may cause a failure.</p> 	<p>Please use the designated connection cable within the maximum calling distance designated for the product</p> <p>- It may reduce the product performance.</p> 	
				

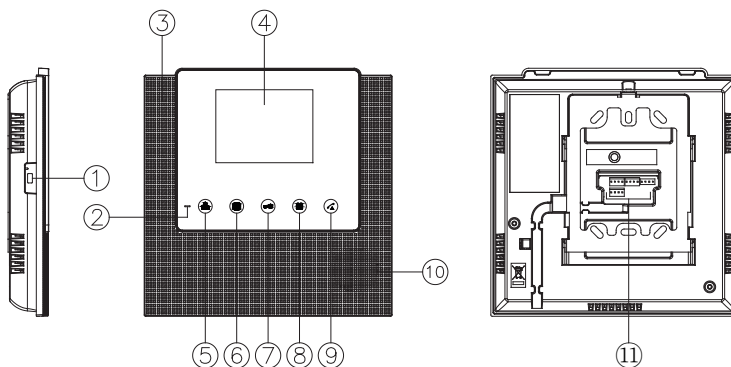

№	Наименование	№	Наименование
1	Выключатель питания	7	Клавиша открывания двери/ВВЕРХ
2	Индикатор питания (LED)	8	Клавиша меню
3	Микрофон	9	Клавиша разговор
4	Монитор	10	Динамик
5	Включение монитора	11	Подключение внешних камер
6	Клавиша интерфон/ВНИЗ		

1. Выключатель питания: ВКЛ / ВЫКЛ
2. LED индикатор (синий в режиме питания)
3. Микрофон
4. ЖК-монитор
5. Клавиша мониторинга (вход): наблюдение.
6. Интерфон клавиша: для вызова аудио трубки.
(Вниз : на уровень вниз в меню)
7. Клавиша открывания двери: (эл/механический замок,защелка).
(Вверх : на уровень вверх в меню)
8. Клавиша МЕНЮ: вход или выход из меню для управления настройками.
9. Клавиша разговор с посетителем(нажмите для разговора)

1. Вызов посетителя

- ① Когда посетитель звонит от входа (дверной камеры), изображение визитера появляется на экране.
- ② Если вы нажмете кнопку разговора, вы можете поговорить с посетителем. , Нажав на клавишу открывания двери , можете впустить посетителя. (Открывания двери работает только во время разговора. На двери должен быть установлен эл/механический замок или защелка)

- ③ Если вы нажмете кнопку разговора снова, разговор закончен и видео домофон переходит в режим ожидания
- ④ Вы можете установить дополнительные камеры. В случае получения вызова от камеры 1, синий светодиод мигает. В случае получения вызова от камеры 2, фиолетовый светодиод мигает.

3. Мониторинг: наблюдение за посетителем в подъезде.

Режим ожидания

- При нажатии на кнопку монитор несколько раз, монитор будет работать в следующие по порядку.
Камера 1 • камера 2 • выключен • камера 1 •

Режим разговора

- При нажатии на кнопку монитор несколько раз, монитор будет работать в следующие по порядку.
Камера 1 • камера 2 • камера 1 • камера 2

[Внимание: Если вы используете только 1 камеру, нажмите кнопку монитора во время разговора, вызов будет закончен.]

4. Регулятор громкости звонка ,

(1) Регулятор громкости вызова, регулировка:

- ① Нажмите кнопку меню, один раз в дежурном режиме .
- ② Красный светодиод будет включен (загорится): режим регулировки громкости вызова.
- ③ Настраивается кнопками ВВЕРХ (открытие двери) / ВНИЗ (домофон) кнопки.

2 Регулировка громкости звука динамика : регулируется во время разговора

- ① Нажмите кнопку меню, один раз во время разговора.
- ② Красный светодиод будет включен (загорится): режим регулировки громкости динамика
- ③ Настраивается кнопками ВВЕРХ (открытие двери) / ВНИЗ (домофон) кнопки

7

5. Регулировка ЯРКОСТЬ / КОНТРАСТ / ЦВЕТ (доступно, когда экран включен)

Режим настройки изображения будет доступен, когда пользователь нажимает кнопку меню, следующим образом.

- Вызов: ЯРКОСТЬ • КОНТРАСТ • ЦВЕТ • ВОЗВРАТ • ЯРКОСТЬ • ...

- При разговоре: настройка звука • ЯРКОСТЬ • КОНТРАСТ • ЦВЕТ • ВОЗВРАТ • ЯРКОСТЬ • ...

5-1. регулировка ЯРКОСТИ:

- Нажмите кнопку меню, один раз, когда изображение на дисплее.
(Светодиод будет изменен с синего на красный.)

Красный светодиод начнет быстро мигать. [• • ○○ • • ○○ • • ○○ • • ○○]

- Вы находитесь в режиме регулировки яркости.

- Нажмите кнопку Вверх (открывания двери) / ВНИЗ (разговор) кнопки в передней части устройства, чтобы регулировать яркость.

- После завершения настройки, сохраните новую настройку нажатием кнопки меню.
(Светодиод будет изменен с красного на синий.)

5-2. Регулировка контрастности

- Нажмите кнопку меню дважды, когда изображение на дисплее. (Во время разговора: 3 раза)
(Светодиод будет изменен с синего на красный.)

Красный светодиод мигает медленно [• • • ○○○ • • • ○○○ • • • ○○○ • • • ○○○]

- Нажмите кнопку ВВЕРХ (открывания двери) / ВНИЗ (разговор) в передней части устройства, чтобы настроить контрастность.
- После завершения настройки, сохраните новую настройку нажатием кнопки меню.
(Светодиод будет изменен с красного на синий.)

5-3. Настройка ЦВЕТНОСТИ

- Нажмите кнопку меню трижды, когда изображение на дисплее. (Во время разговора 4 раза)
(Светодиод будет изменен с синего на красный.)

Красный индикатор мигает медленно [• • • ○○○ • • • ○○○ • • • ○○○ • • • ○○○]

Вы в режиме настройки цветности

- Нажмите кнопку ВВЕРХ (открывания двери) / ВНИЗ (разговор) в передней части устройства для регулирования состояния цвета.
- После завершения настройки, сохраните новые настройки нажатием кнопки меню.
(Светодиод будет изменен с синего на красный.)

Ссылка: при нажатии на кнопку меню, меню будет работать следующим образом:

Режим ожидания: регулировка звука • возврат • регулировка звука ...

Вызов: : ЯРКОСТЬ • КОНТРАСТ • ЦВЕТ • ВОЗВРАТ • ЯРКОСТЬ • ...

При разговоре: настройка звука • ЯРКОСТЬ • КОНТРАСТ • ЦВЕТ • ВОЗВРАТ • ЯРКОСТЬ • ...

Меню в соответствии с состоянием LED.

1. Настройка громкости вызова (в режиме ожидания): горит красный светодиод
2. Настройка громкости динамика (в режиме разговора): горит красный светодиод
3. Регулировка яркости (image-monitoring/call): красный светодиод быстро мигает .
4. Регулировка контрастности (image-monitoring/call): красный светодиод мигает в нормальном темпе
5. Регулировка насыщенности (image-monitoring/call): красный светодиод мигает в медленном темпе.

Сброс настроек в заводские установки

- ☑ Нажмите и удерживайте одновременно кнопки интерфон и дверь течение примерно 3 секунд.
Значение изображения и настройки громкости звука будут возвращены в начальные установки.

Установка монитора и камеры.

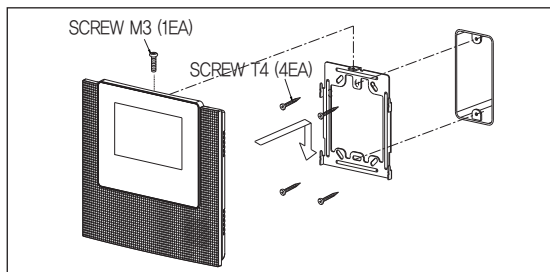

Внимание!

- ① Избегайте прямых солнечных лучей
- ② Рекомендуемая высота установки 1450 ~ 1500 мм
- ③ Избегайте установки вблизи мест магнитной активности, высокой температуры, влажности, прокладки газа.

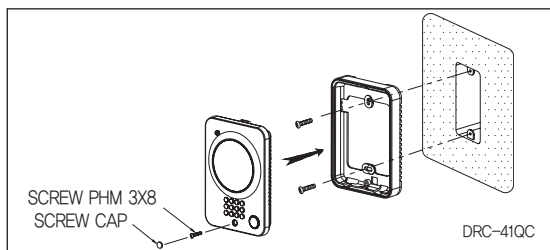

Внимание !

- ① Не устанавливайте камеру в местах, подверженных воздействию прямых солнечных лучей.
- ② Держите чистым ее объектив для хорошего качества изображения.

Подключение

1. Красный: аудио 2. Синий: GND 3. Желтый : DC 12V 4. Белый: Виде

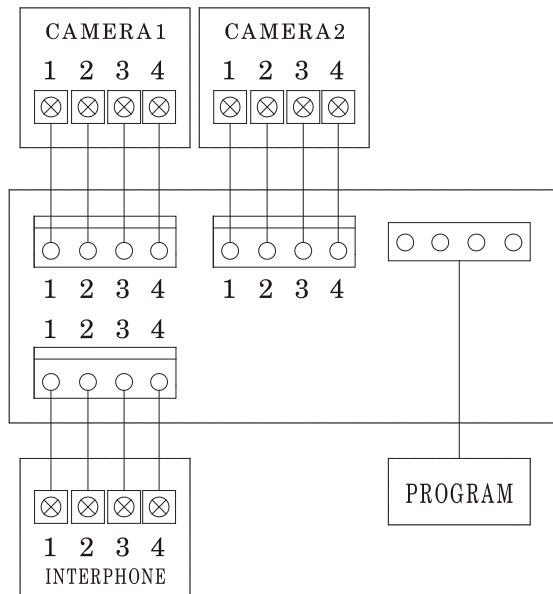

При использовании UTP кабеля [CAT.5] для повышения качества изображения, подключите неиспользованные 4 линии к земле (GND)

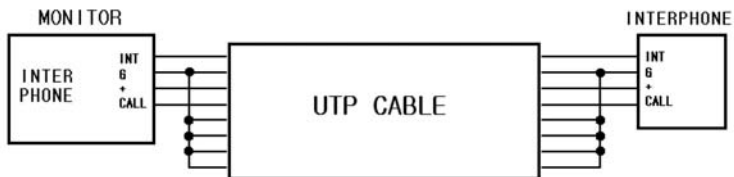
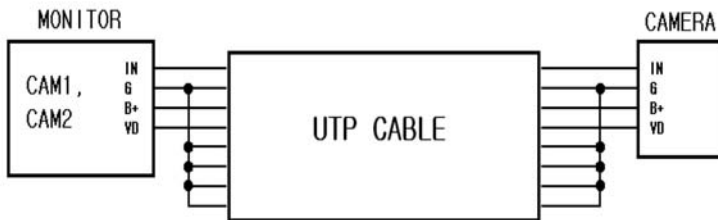

Комплектация

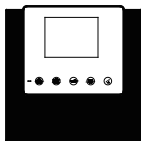

① Body of CDV-35U



② Bracket for wall mount



③ Manual



④ T4 X 18(4EA)
Screw for wall mount



⑤ M3 x 6(1EA)
Screw for body



⑥ 4P Connector(2EA)

- ① Main body(CDV-35U)
- ② Bracket for wall surface mounting
- ③ User Manual
- ④ Screw for wall bracket (SCREW GH1T 4X18 ZnY) - 4EA
- ⑤ Screw for body (SCREW PHM 3X6 ZnY) - 1EA
- ⑥ Camera connector (CONN. 4PX300) - 2EA

Технические характеристики

Spec	Model	CDV-35U
Напряжение		100-240В~, 50/60 Гц
Потребляемая мощность		в работе : 10 Вт
Способ соединения		Камера - 4 проводная (полярность), Переговорное устройство – 4 проводное (полярность)
Монитор		3.5" ЖК дисплей
Связь		Полный дуплекс (Громкая связь)
Звуковые сигналы		Вход : перезвон (3 звонка 2 раза)
		Переговорное устройство : зуммер
Получение видео сигнала		отклик : 60 ± 10сек
		Дежурный режим : 30 ± 10сек
Расстояние		28m(∅ 0.5) / 50m(∅ 0.65) / 70m(∅ 0.8)
Температура		0 ~ +40°C (32°F ~ 104°F)
Габариты(мм)		180.0 (Ш) X 180.0 (В) X 28.5(Г)

COMMAX

COMMAX Co.,Ltd.

513-11, Sangdaewon-dong, Jungwon-gu, Seongnam-si, Gyeonggi-do, Korea

Int'l Business Dept. Tel. : +82-31-7393-540~550 Fax. : +82-31-745-2133

Web site : www.commax.com

Printed In Korea / 2014.01.104