

## Руководство по эксплуатации

### Цветной видеодомофон CDV-43K



- Благодарим за приобретение продукции COMMAX.
- Перед работой с оборудованием внимательно ознакомьтесь с инструкцией (особенно с мерами безопасности) и следуйте ее указаниям для правильной работы прибора.
- Компания не несет ответственности за несчастные случаи, связанные с неправильной эксплуатацией прибора.

## Содержание

Содержание.....	1
1. Приветствие .....	1
2. Меры предосторожности.....	2
3. Кнопки управления и функции.....	4
4. Комплектация.....	4
5. Схема соединения и подключение.....	5
6. Эксплуатация .....	5
7. Настройки.....	6
8. Установка.....	8
9. Спецификация .....	9
10. Гид по безопасной эксплуатации.....	9

## 1. Приветствие

Спасибо, что выбрали продукцию компании «COMMAX»

























Пожалуйста, внимательно прочтите настоящее руководство, прежде чем использовать наш продукт.

## 2. Меры предосторожности

При работе с изделием соблюдайте основные меры безопасности использования электрооборудования и эксплуатации электронных приборов.

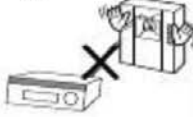
 <p><b>Предостережение</b> При нарушении может быть нанесен вред здоровью.</p>  <p><b>Предупреждение</b> При нарушении может быть нанесен вред здоровью.</p>	 <p>Запрещение.</p>  <p>Не разбирать.</p>  <p>Не трогать.</p>  <p>Не производить указанные действия</p>  <p>Вилка должна быть вынута из розетки</p>  <p>Предостережение от удара током.</p>  <p>Предостережение от пожара.</p>
--	---

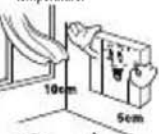
### Предупреждение

Power&Installation	<p>Please don't use several products at the same time on one power socket. - It may cause a fire due to an abnormal overheating.</p>  <p> </p> <p>Prohibition Fire</p>	<p>Please don't bend the power cable excessively or it may cause an electric shock. - fire when using a damaged power cable.</p>  <p>  </p> <p>Prohibition Electric shock Fire</p>	<p>Please don't handle the power cable with a wet hand. - It may cause an electric shock.</p>  <p> </p> <p>Prohibition Fire</p>	<p>Please plug out the power cable from the socket when not using it for a long period of time. - It may shorten the product lifespan or cause a fire.</p>  <p> </p> <p>Prohibition Fire</p>
	<p>Please don't install the product in the place where there is much oil, smoke or humidity. - It may cause an electric shock or fire.</p>  <p>  </p> <p>Prohibition Electric shock Fire</p>	<p>Please don't install the product with the lightning and thunder. - It may cause an electric shock or fire.</p>  <p>  </p> <p>Prohibition Electric shock Fire</p>	<p>Please don't use and connect this product with other products with different rated voltage - It may cause a disorder or fire.</p>  <p> </p> <p>Prohibition Fire</p>	<p>When installing the product that generates heat, please install the product away from the wall (10cm) for the ventilation. - It may cause a fire due to the increased internal temperature.</p>  <p> </p> <p>Prohibition Fire</p>

## ⚠ Предупреждение

### Cleaning&Use

Please don't disassemble, repair or rebuild this product arbitrarily (please contact the service center if a repair is needed).

- It may cause an electric shock or fire.



If an abnormal sound, burning smell or smoke is coming out of the product, please plug out the power cable and contact a service center.

- It may cause an electric shock or fire.



Please don't insert any metallic or burnable materials into the ventilation hole.

- It may cause an electric shock or fire.



Please use only the designated batteries for the products of using DC power.

- It may cause an electric shock or fire.

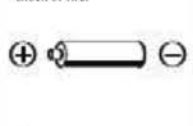

## ⚠ Предостережение

### Power&Installation

Please plug the power cable firmly into the inner end

- It may cause a fire.

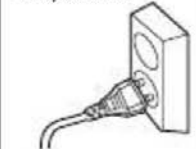

Please hold the plug tightly when unplugging the power cable (a part of the copper wire may be disconnected if the grabbing is only made on the cord when pulling out the cable).

- It may cause an electric shock or fire



When connecting the power cables after cutting the cable, please install the product with power off

- It may cause an electric shock or fire



When installing the product, please fix it firmly while using the wall-mounting unit and screws.

- It may cause an injury from the falling object.

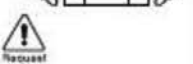

Please be careful when using an AC circuit breaker since there is a possibility of an electric shock.



Please check the use voltage and current for the DC-only products and use the appropriate rectifier.

- It may cause a fire.



Please avoid direct rays of the sun or heating devices at a time of installation.

- It may cause a fire.



Please don't install the product on an unstable place or small support board.

- It may cause an injury if it falls down while in use.



### Cleaning&Use

When cleaning the product, please rub it with a soft and dry cloth after plugging out the power cable. (Please don't use any chemical products such as wax, benzene, alcohol or cleanser.)



Please don't drop the product on the ground and don't apply a shock.

- It may cause a failure.

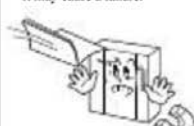

Please use the designated connection cable within the maximum calling distance designated for the product

- It may reduce the product performance.





### 3. Кнопки управления и функции

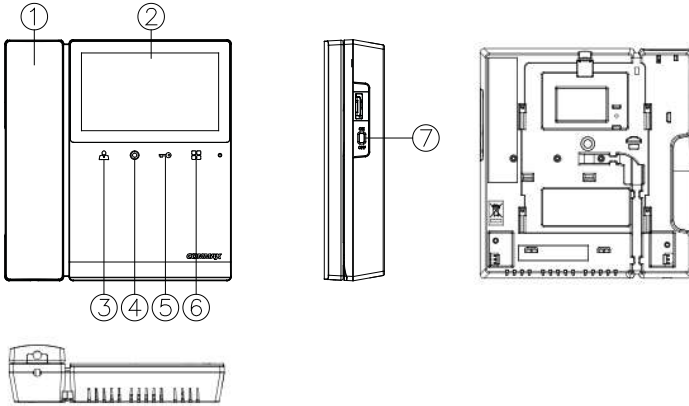

① Трубка

② ЖК-дисплей

③ Кнопка наблюдения

④ Кнопка аудиотрубки

⑤ Кнопка отпираия замка

⑥ Кнопка меню

⑦ Клавиша питания



### 4. Комплектация

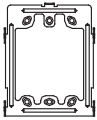

Кронштейн настенный  
для монитора – 1 шт.



Шуруп для  
фиксации  
монитора – 1 шт.

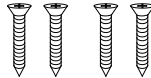

Саморезы для крепления  
кронштейна – 4 шт.



Разъем – 1 шт.



Руководство  
пользователя – 1 шт.



## 5. Схема соединений и подключение

### ▷ Подключение камеры

1. Красный: вызов (аудио)
2. Синий: заземление
3. Желтый: питание (+12 В)
4. Белый: видео

### ▷ Подключение аудиотрубки

1. Красный: вызов (аудио)
2. Синий: заземление
3. Желтый: питание (+14 В)
4. Белый: сигнал вызова

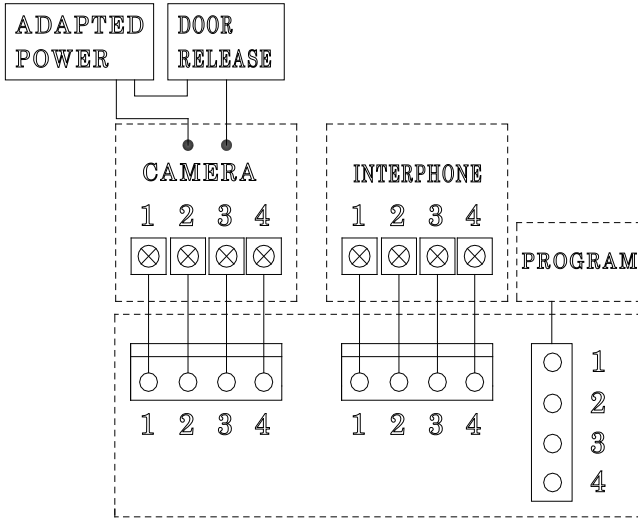

## 6. Эксплуатация

**Предостережение:** не держите трубку монитора возле уха, когда нажимаете рычажный переключатель для переключения вызова.

### 1. Вызов от посетителя



## 2. Общение при помощи дополнительной аудиотрубки

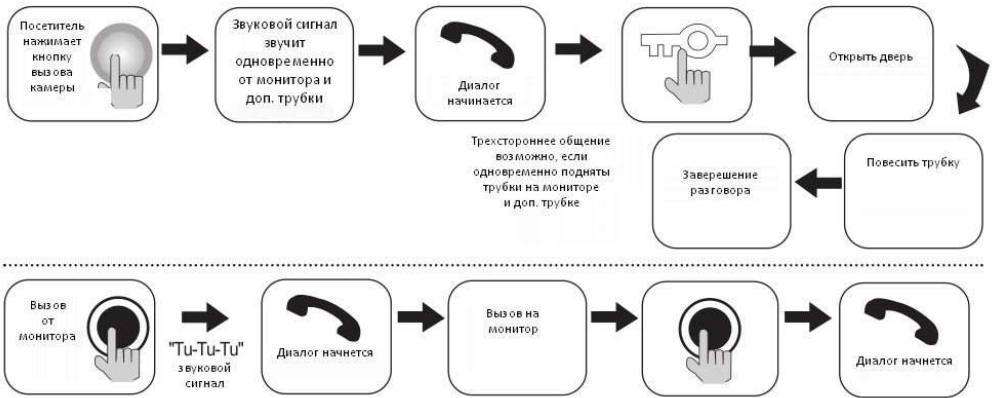

Диалог между монитором и доп. трубкой возложен только при отображении посетителя на дисплее монитора

## 3. Наблюдение: функция просмотра изображения от камеры

Нажимая кнопку наблюдения в режиме ожидания последовательно, монитор будет работать в следующем режиме: КАМЕРА → Выкл. → КАМЕРА → Выкл. и т.д.



## 7. Настройки

• Вы можете настроить DOOR VIDEO SET (настройка монитора), УТИЛИТЫ и проверить ИНФОРМАЦИЮ (название модели и версию ПО) при помощи кнопок навигации (вверх  $\triangle$  / вниз  $\nabla$ ) после нажатия кнопки меню на передней панели в режиме общения или в режиме наблюдения.

• Для выполнения настройки используются 4 кнопки, расположенные на фронтальной панели монитора

- \* Кнопка МЕНЮ (MENU): выход и вход из меню
- \* Кнопка ВЫБОР (SELECT) (кнопка аудиотрубки): выбор и ввод
- \* Движение вверх/вправо:  $\triangle/\triangleright$  (кнопка открывания двери)
- \* Движение вниз/влево:  $\nabla/\triangleleft$  (кнопка наблюдения)

### 7-1. Настройки дисплея (Яркость/контрастность/цветность)

Нажмите кнопку меню, перейдите к пункту меню DOOR VIDEO SET (настройка монитора), выберите его, нажав кнопку SELECT (выбрать).

- (1) ЯРКОСТЬ: регулировка яркости дисплея.
- (2) КОНТРАСТНОСТЬ: регулировка контрастности дисплея.
- (3) ЦВЕТНОСТЬ: регулировка цветности дисплея.

※ Как настроить

- ① Выберите тот параметр, который необходимо отрегулировать, при помощи кнопок навигации  $\triangle/\nabla$  в разделе меню DOOR VIDEO SET (настройка монитора).
- ② Нажмите кнопку SELECT (выбрать) для выбора иконки.
- ③ Отрегулируйте значение при помощи кнопок навигации  $\triangleleft/\triangleright$ .

- ④ Для завершения нажмите кнопку SELECT (выбрать).

#### (4) ПЕРЕЗАГРУЗКА: сброс всех настроек

- ※ Как перезагрузить
- ① Зайдите в пункт меню RESET (перезагрузка) в разделе меню DOOR VIDEO SET (настройка монитора).
- ② Нажмите кнопку SELECT (выбрать) для входа в меню.
- ③ Выберите YES (да) при помощи кнопок навигации </>.
- ④ Нажмите кнопку SELECT (выбрать).

#### (5) ВЫХОД: возврат в меню настроек.

### 7-2. УТИЛИТЫ (дополнительные функции)

Нажмите кнопку меню, выберите пункт меню УТИЛИТЫ и войдите в него при помощи кнопки SELECT (выбрать).

#### (1) Громкость мелодии вызова: настройка уровня громкости звукового сигнала.

- ① Зайдите в пункт меню CHIME-BELL VOLUME (мелодия вызова) при помощи кнопок навигации  $\Delta$  /  $\nabla$  в меню UTILITY.
- ② Нажмите кнопку SELECT (выбрать), чтобы войти в меню.
- ③ Отрегулируйте уровень громкости до желаемого: 0 (беззвучный) ~ 3 (максимальный).
- ④ Для завершения нажмите кнопку SELECT (выбор).

#### (2) Настройка соотношения сторон дисплея

- ① ZOOM (масштабирование): изображение с соотношением сторон 4:3 будет увеличено до размеров дисплея.
- ② 4:3: изображение с соотношением сторон 4:3 без увеличения. (Фактическое соотношение сторон для камеры).
- ③ WIDE (широкоэкранный): заполнение дисплея максимально без фактического соотношения сторон (4:3).

Изображение увеличивается по размеру дисплея.

※ Как настроить

- ① В меню УТИЛИТЫ выберите SCREEN MODE (соотношение сторон) при помощи кнопок навигации  $\Delta$  /  $\nabla$ .
- ② Нажмите кнопку SELECT (выбрать) для входа в меню.
- ③ Отрегулируйте соотношение сторон при помощи кнопок навигации </>.
- ④ Для завершения нажмите кнопку SELECT (выбрать).

#### (3) ВЫХОД: возврат в меню настроек.

### 7-3. ИНФОРМАЦИЯ (для проверки модели и версии установленного ПО)

Чтобы проверить информацию об устройстве, войдите в меню и при помощи кнопок </> выберите пункт ИНФОРМАЦИЯ.

- (1) МОДЕЛЬ (MODEL): название устройства.
- (2) ВЕРСИЯ (VERSION): версия установленного ПО.
- (3) СИСТЕМА (SYSTEM): персональный (монитор серии FINE VIEW).
- (4) СЕНСОР (TOUCH): версия сенсорных кнопок.
- (5) ВИДЕО (VIDEO): отобразится система цветности (PAL / NTSC).
- (6) ИСТОЧНИК (SOURCE): отобразится месторасположение камеры (вход).

### 7-4. ВЫХОД из меню настроек



## 8. Установка

### Установка монитора

#### ▷ Monitor installation

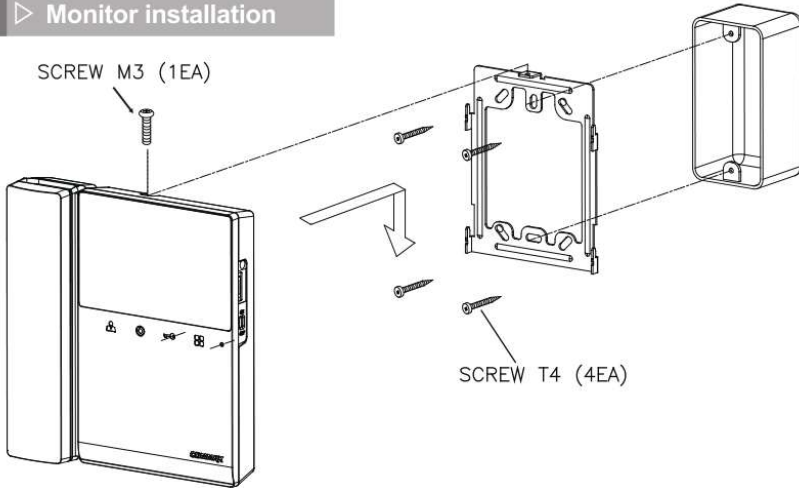

\* *Примечание.*

- Монитор должен быть установлен на стандартной высоте. (Рекомендуемая высота установки – 1450~1500 мм).
- Не устанавливаете монитор в местах воздействия газа, магнитного излучения, влажных помещениях, так как эти факторы могут влиять на работу устройства.

### Установка вызывной панели (на примере DRC-4L)

#### ▷ Camera Installation (at DRC-4L)

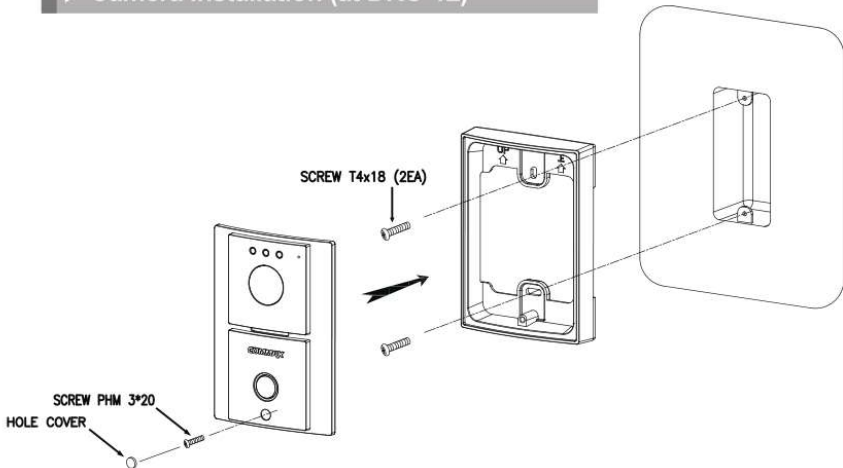

\* *Примечание.*

- Не устанавливайте вызывную панель в местах воздействия прямых солнечных лучей или с сильной подсветкой.
- Пожалуйста, держите объектив камеры в чистоте.



## 9. СПЕЦИФИКАЦИЯ

CDV-43K

Номинальное напряжение	100-240В, 50/60 Гц
Энергопотребление	в режиме ожидания: 2,5Вт, максимально: 8Вт
Проводка	4 провода к вызывной панели 4 провода к дополнительной аудиотрубке
Коммуникация	Дуплексная связь
Дисплей	4,3 дюйма
Сигнал вызова	от вызывной панели: электронная мелодия от дополнительной аудиотрубки: зуммер
Время отображения изображения	60 ±10 секунд
Расстояние до камеры	28 м (Ø 0,5) / 50 м (Ø 0,65) / 70 м (Ø 0,8)
Рабочая температура	0 ~ +40° С

Примечание: Дизайн и функции устройства могут быть изменены без предварительного уведомления.



## 10. Гид по безопасной эксплуатации

- Убедитесь, что питание включено.
- Если есть какие-либо проблемы при использовании монитора, свяжитесь с Вашим локальным менеджером.
- Используйте переключатель с защитным устройством для собственной безопасности.
- Не размещайте бутылки с водой или горшки с растениями на устройство.
- Отключите шнур электропитания от сети при установке или ремонте устройства.

# **COMMAX**

**COMMAX Co.,Ltd.**

513-11, Sangdaewon-dong, Jungwon-gu, Seongnam-si, Gyeonggi-do, Korea

Int'l Business Dept. Tel. : +82-31-7393-540~550 Fax. : +82-31-745-2133

Web site : [www.commax.com](http://www.commax.com)

PM0743K00030

Printed In Korea / 2016.03.104