

3-полюсные контакторы AF09 ... AF38

Основные аксессуары



Сведения об установке аксессуаров для 3-полюсных контакторов AF09 ... AF38

Возможны многочисленные конфигурации аксессуаров в зависимости от варианта монтажа (фронтальный или боковой)

Тип контакторов	Главные полюсы	Встроенные доп. контакты	Аксессуары для фронтального монтажа			Комплект для электрической и механической блокировки (между 2 контакторами)	Аксессуары для бокового монтажа			
			Вспомогательные контактные блоки				Вспомогательные контактные блоки			
			1-полюсные CA4 1-полюсные CC4	2-полюсные CAT4-11	4-полюсные CA4	VEM4	Левая сторона 2-полюсные CAL4-11	Правая сторона		
Максимальное количество встроенных и дополнительных НЗ контактов: не более четырех НЗ контактов в положениях 1, 2, 3, 4 и не более трех НЗ контактов в положениях 1 ±30°, 5										
AF09 ... AF16	3	0	0	1	не более 4	или 1	или 1	-	+ 1	
					не более 2	-	-	-	+ 1	+ 1
					не более 3	-	-	+ 1	+ 1	или 1
AF09 ... AF16	3	0	1	0	не более 4	или 1	или 1	-	+ 1	
AF26 ... AF38	3	0	0	0	не более 2	или 1	-	-	+ 1	
					не более 3	-	-	+ 1	+ 1	

Положения при монтаже



Защита от перегрузок с помощью тепловых или электронных реле перегрузки

Установка на контакторе реле перегрузки не препятствует установке многих других аксессуаров, как показано ниже.

Тип контакторов	Реле перегрузки - непосредственный монтаж - монтажный комплект не требуется
AF09 ... AF38	Тепловое реле перегрузки TF42
AF09 ... AF38	Электронное реле перегрузки EF19
AF26 ... AF38	Электронное реле перегрузки EF45

Контакторы и основные аксессуары (доступны и другие аксессуары)

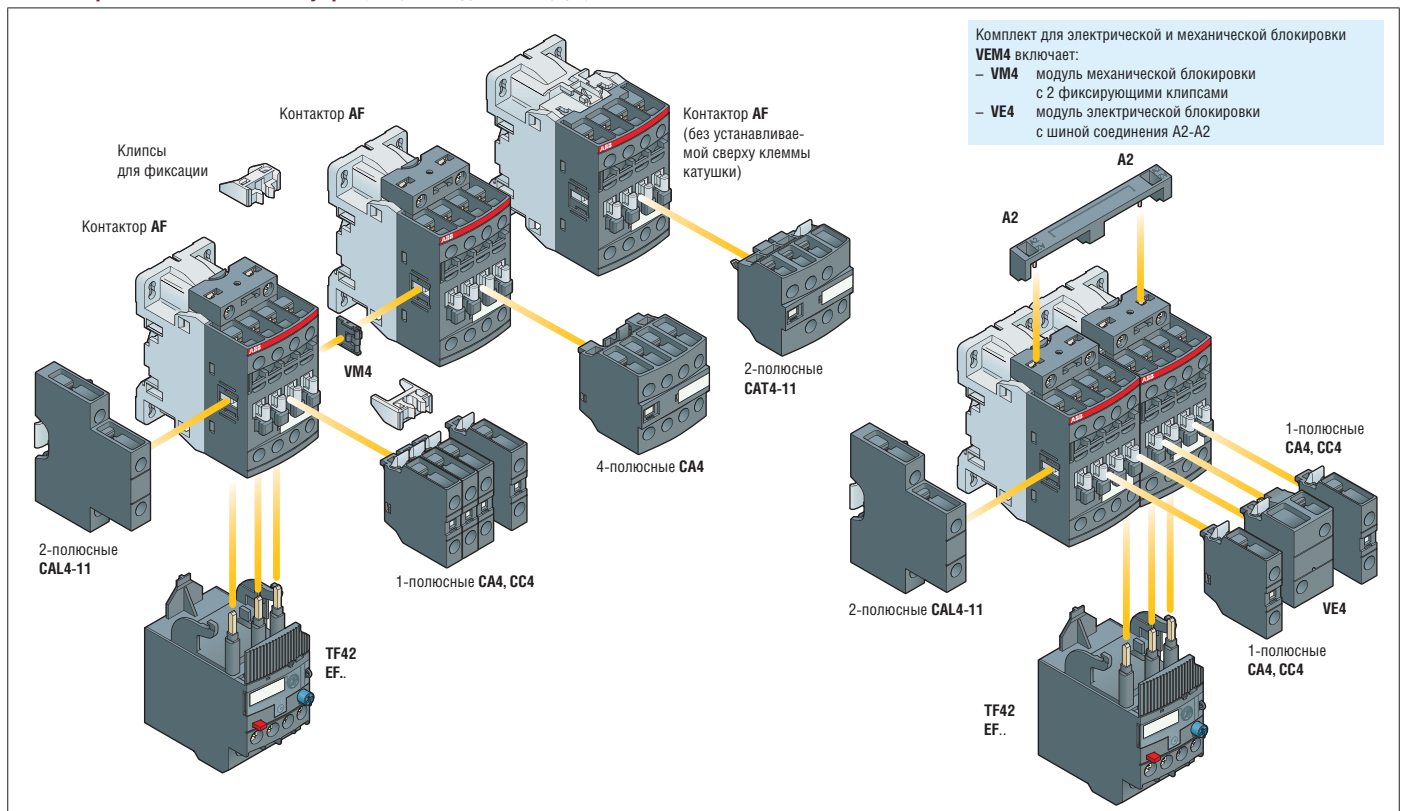

3-полюсные контакторы AF09 ... AF38

Основные аксессуары

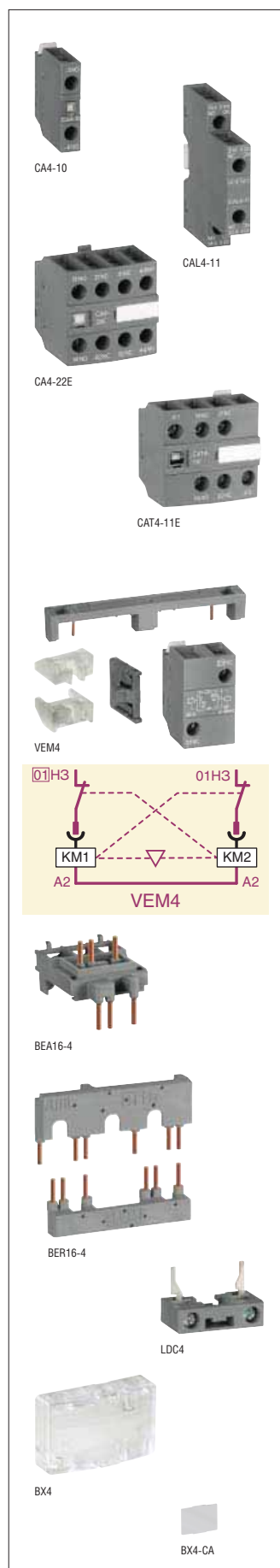
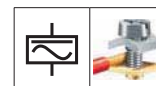

Данные для заказа

Для контакторов	Дополнительные контакты	Тип	Код заказа	Кол-во, штук в упаковке	Масса КГ (1 шт.)

Дополнительные блоки вспомогательных контактов

Вспомогательные контактные блоки мгновенного действия для фронтального монтажа

AF09 ... AF38	1 0 - -	CA4-10	1SBN 010 110 R1010	1	0,014
	1 0 - -	CA4-10-T	1SBN 010 110 T1010	10	0,014
	0 1 - -	CA4-01	1SBN 010 110 R1001	1	0,014
	0 1 - -	CA4-01-T	1SBN 010 110 T1001	10	0,014
AF09 ... AF16...30-10	2 2 - -	CA4-22M	1SBN 010 140 R1122	1	0,055
	3 1 - -	CA4-31M	1SBN 010 140 R1131	1	0,055
	1 3 - -	CA4-13M	1SBN 010 140 R1113	1	0,055
	0 4 - -	CA4-04M	1SBN 010 140 R1104	1	0,055
AF26 ... AF38...30-00	2 2 - -	CA4-22E	1SBN 010 140 R1022	1	0,055
	3 1 - -	CA4-31E	1SBN 010 140 R1031	1	0,055
	4 0 - -	CA4-40E	1SBN 010 140 R1040	1	0,055
	0 4 - -	CA4-04E	1SBN 010 140 R1004	1	0,055
AF09 ... AF16...30-01	4 0 - -	CA4-40U	1SBN 010 140 R1340	1	0,055
	3 1 - -	CA4-31U	1SBN 010 140 R1331	1	0,055
	2 2 - -	CA4-22U	1SBN 010 140 R1322	1	0,055

Вспомогательные контактные блоки для фронтального монтажа с НО опережающим контактом и НЗ контактом с запаздыванием

AF09 ... AF38	- - 1 0	CC4-10	1SBN 010 111 R1010	1	0,014
	- - 0 1	CC4-01	1SBN 010 111 R1001	1	0,014

Вспомогательные контактные блоки мгновенного действия для бокового монтажа

AF09 ... AF38	1 1 - -	CAL4-11	1SBN 010 120 R1011	1	0,040
	1 1 - -	CAL4-11-T	1SBN 010 120 T1011	10	0,040

Вспомогательные контактные блоки мгновенного действия для фронтального монтажа с клеммами катушки A1/A2

AF09 ... AF16...30-10	1 1 - -	CAT4-11M	1SBN 010 151 R1111	1	0,040
AF26 ... AF38...30-00	1 1 - -	CAT4-11E	1SBN 010 151 R1011	1	0,040
AF09 ... AF16...30-01	1 1 - -	CAT4-11U	1SBN 010 151 R1311	1	0,040

Устройства блокировки

Модуль механической блокировки

AF09 ... AF38		VM4	1SBN 030 105 T1000	10	0,005
---------------	--	-----	--------------------	----	-------

Примечание: модуль VM4 включает 2 клипсы для фиксации (BB4) контакторов друг с другом.

Комплект для электромеханической блокировки

AF09 ... AF16	1 1 - -	VEM4	1SBN 030 111 R1000	1	0,035
AF26 ... AF38					

Примечание: комплект VEM4 включает модуль VM4 механической блокировки с 2 клипсами для фиксации (BB4) и модуль VE4 электрической блокировки. В соответствии с электрической схемой модуль VE4 необходимо использовать с шиной соединения A2-A2.

Клипсы фиксирующие

AF09 ... AF38		BB4	1SBN 110 120 W1000	50	0,002
---------------	--	-----	--------------------	----	-------

Соединительные аксессуары для пуска

Адаптеры для подключения автоматов защиты электродвигателей

AF09 ... AF16 с MS116 и MS132		BEA16-4	1SBN 081 306 T1000	10	0,025
AF26 ... AF38 с MS116 и MS132-0,16 ... MS132-10		BEA26-4	1SBN 082 306 T1000	10	0,025
AF26 ... AF38 с MS132-12 ... MS132-32		BEA38-4	1SBN 082 306 T2000	10	0,030

Соединительные комплекты реверсивных контакторов

AF09 ... AF16		BER16-4	1SBN 081 311 R1000	1	0,045
AF26 ... AF38		BER38-4	1SBN 082 311 R1000	1	0,100

Соединительные комплекты для схемы "звезда-треугольник"

AF09 ... AF16		BEY16-4	1SBN 081 313 R2000	1	0,050
AF26 ... AF38		BEY38-4	1SBN 082 713 R2000	1	0,110

Дополнительный клеммный блок для катушки управления

AF09 ... AF38		LDC4	1SBN 070 156 T1000	10	0,010
---------------	--	------	--------------------	----	-------

Защитные крышки

Для всех 1-модульных контакторов		BX4	1SBN 110 108 T1000	10	0,006
Для 4-полюсных (CA4) и 2-полюсных (CAT4) вспомогательных контактных блоков		BX4-CA	1SBN 110 109 W1000	50	0,001

3-полюсные контакторы AF09 ... AF16

Катушка AC / DC - с винтовыми зажимами



Габаритные размеры, мм

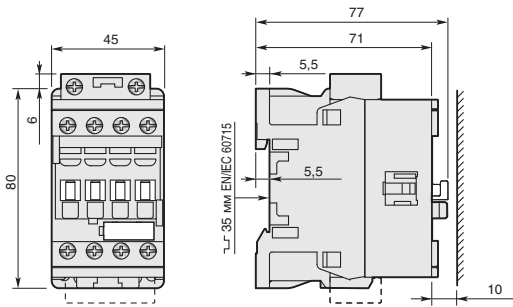

AF09, AF12, AF16

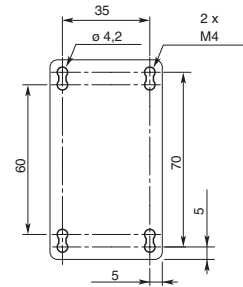

AF09, AF12, AF16

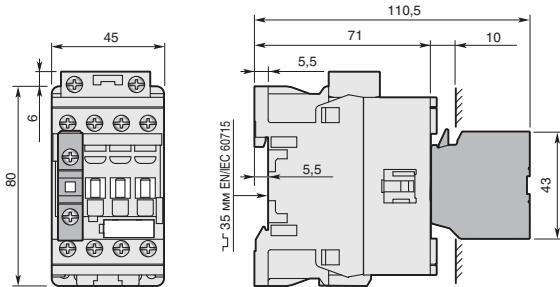

AF09, AF12, AF16
+ 1-полюсный вспомогательный контактный блок CA4, CC4

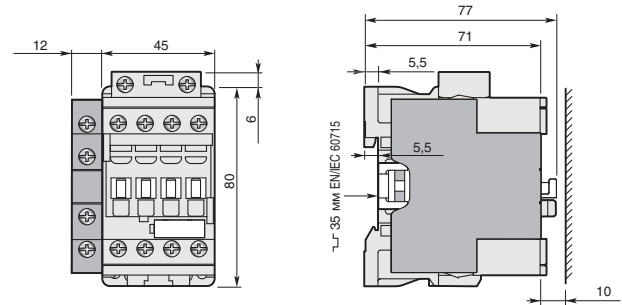

AF09, AF12, AF16
+ 2-полюсный вспомогательный контактный блок CAL4-11

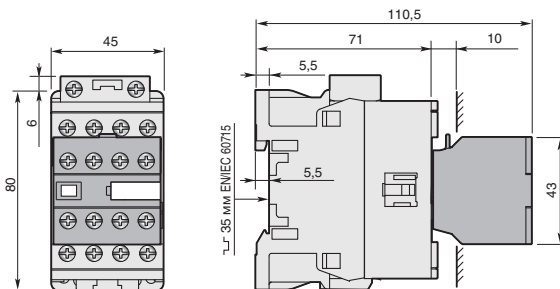

AF09, AF12, AF16
+ 4-полюсный вспомогательный контактный блок CA4

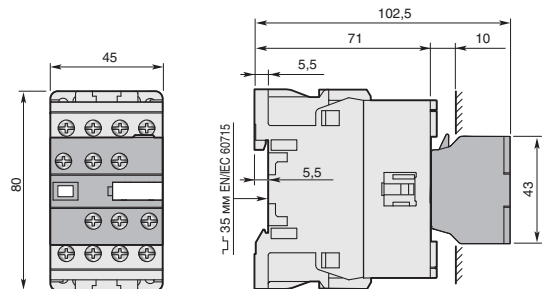

AF09, AF12, AF16
+ 2-полюсный вспомогательный контактный блок и клемма катушки CAT4

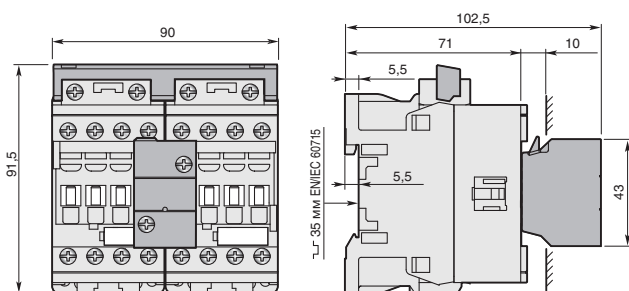

AF09, AF12, AF16
+ комплект для электромеханической блокировки VEM4

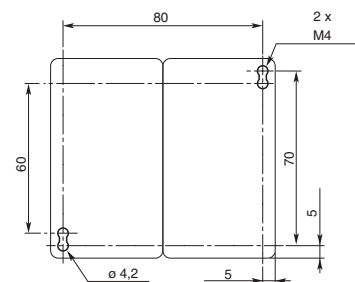

AF09, AF12, AF16
+ комплект для электромеханической блокировки VEM4

Примечание: расстояние по горизонтали от контактора до заземленного компонента не менее 2 мм.

3-полюсные контакторы AF26 ... AF38

Катушка AC / DC - с винтовыми зажимами



Габаритные размеры, мм

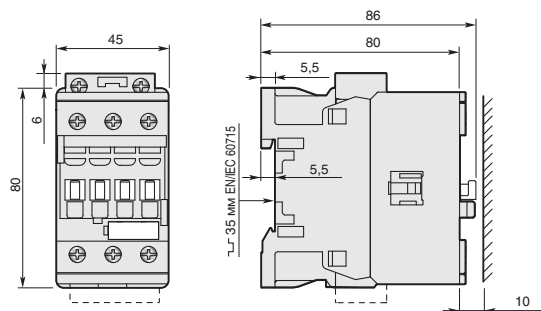

AF26, AF30, AF38

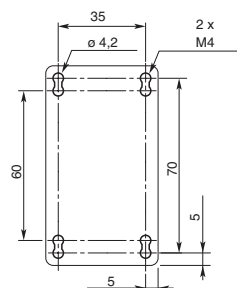

AF26, AF30, AF38

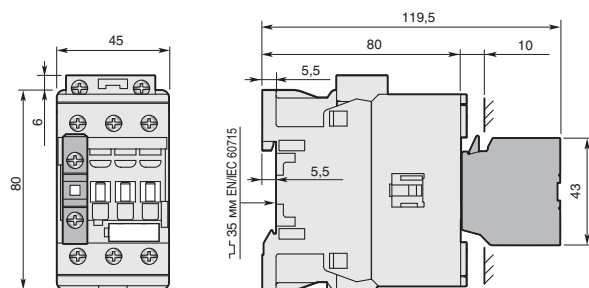

AF26, AF30, AF38
+ 1-полюсный вспомогательный контактный блок CA4, CC4

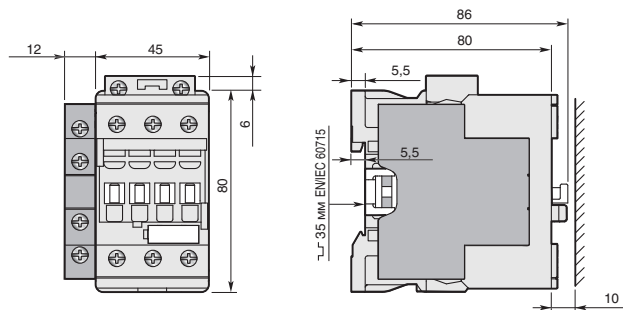

AF26, AF30, AF38
+ 2-полюсный вспомогательный контактный блок CAL4-11

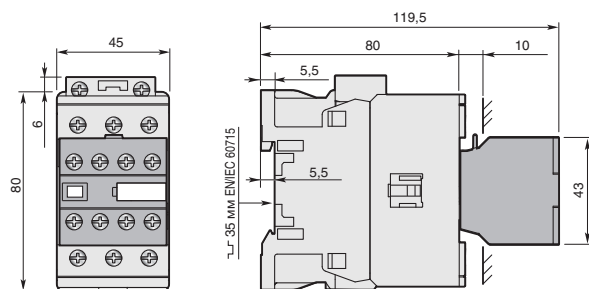

AF26, AF30, AF38
+ 4-полюсный вспомогательный контактный блок CA4

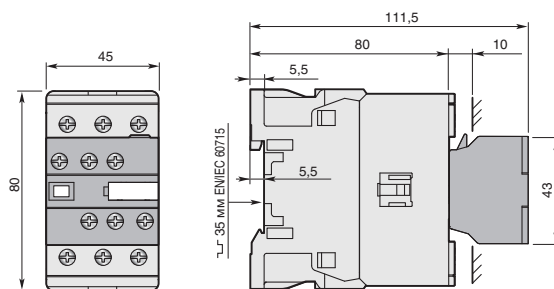

AF26, AF30, AF38
+ 2-полюсный вспомогательный контактный блок и клемма катушки CAT4

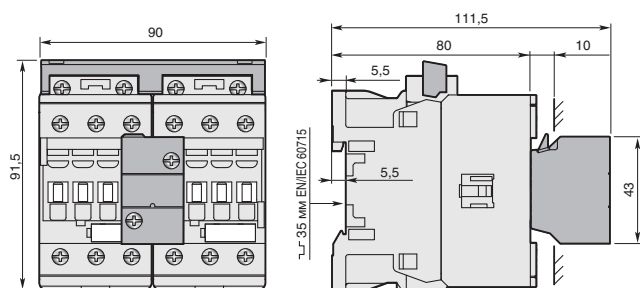

AF26, AF30, AF38
+ комплект для электромеханической блокировки VEM4

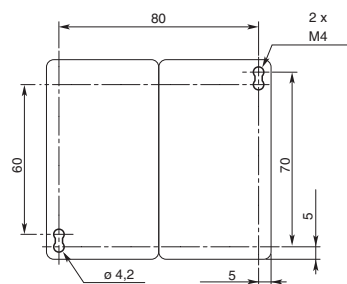

AF26, AF30, AF38
+ комплект для электромеханической блокировки VEM4

Примечание: расстояние по горизонтали от контактора до заземленного компонента не менее 2 мм.