

# КОМПЛЕКТУЮЩИЕ

## ОПОРНЫЕ КРОНШТЕЙНЫ

Опорные кронштейны используются для крепления на трубопроводы такого оборудования, как термостаты или соединительные коробки. Для монтажа опорных кронштейнов необходимы крепежные хомуты, не входящие в комплект и заказываемые отдельно.

В комплект опорных кронштейнов входят крепежные винты М6 и/или М4, гайки, шайбы и шайбы с пружинным

стопором для крепления одной соединительной коробки или термостата. Изготовлены из нержавеющей стали (марки SS304, с пассивацией).

Ниже приведена таблица совместимости опорных кронштейнов с основными соединительными коробками и термостатами; по вопросам совместимости с другим оборудованием обратитесь в местное представительство nVent.

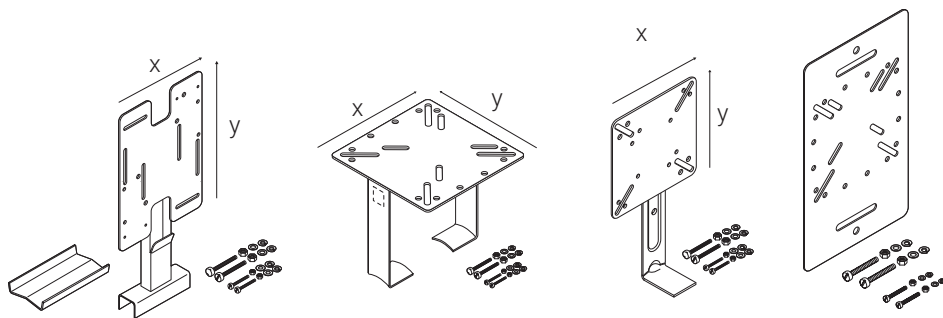

	<b>SB-100</b> <b>192932-000</b>	<b>SB-101</b> <b>990944-000</b>	<b>SB-110</b> <b>707366-000</b>	<b>SB-130**</b> <b>1244-006602</b>
AT-TS-13	x	x	x	x
AT-TS-14	x	x	x	x
ETS-05	x	x	x	x
JB-82	x	x	x	x
JB-EX-20(-EP)	x	x	x	x
JB-EX-21	x	x		x
JB-EX-21/35MM2				
JB-EX-25/35MM2				
JB-EX-32/35MM2				
JBU-100(-L)-E(P)	x	x		x
MONI-PT100-EXE		x		x
MONI-PT100-NH		x		x
MONI-PT100-4/20mA		x		x
RAYSTAT-CONTROL-10	x	x		x
RAYSTAT-ECO-10	x	x		x
RAYSTAT-EX-02	x	x	x	x
RAYSTAT-EX-03	x	x		x
RAYSTAT-EX-04	x	x		x
NGC-20-C(L)-E				
T-M-10-S/+x+y	x	x		x
T-M-20-S/+x+y(/EX)			x	

\*\*Опорный кронштейн для крепления к кабельным лоткам

**ТЕХНИЧЕСКИЕ ХАРАКТЕРИСТИКИ**

	<b>SB-100</b> <b>192932-000</b>	<b>SB-101</b> <b>990944-000</b>	<b>SB-110</b> <b>707366-000</b>	<b>SB-130**</b> <b>1244-006602</b>
Размеры пластины (мм) X x Y	160 x 230	160 x 160	130 x 130	180 x 315
Расстояние между трубой и пластиной (мм)	100	160	100	X
Количество необходимых для монтажа крепежных хомутов	2	2	1	2
Макс. температура трубы (°C)	230	230	230	X
Вес (кг)	0.70	0.59	0.40	0.62

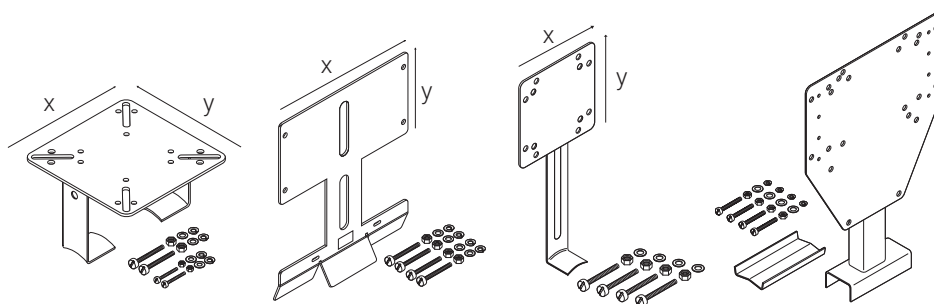

	<b>SB-111</b> <b>579796-000</b>	<b>SB-120</b> <b>165886-000</b>	<b>JB-SB-26</b> <b>338265-000</b>	<b>SB-125</b> <b>1244-006603</b>
AT-TS-13	x			
AT-TS-14	x			
ETS-05	x			
JB-82	x			x
JB-EX-20(-EP)	x			
JB-EX-21				
JB-EX-21/35MM2	x*			
JB-EX-25/35MM2	x*			
JB-EX-32/35MM2	x*			
JBU-100(-L)-E(P)				x
MONI-PT100-EXE	x		x	
MONI-PT100-NH	x		x	
MONI-PT100-4/20mA	x		x	
RAYSTAT-CONTROL-10				x
RAYSTAT-ECO-10				x
RAYSTAT-EX-02	x			x
RAYSTAT-EX-03				x
RAYSTAT-EX-04				x
NGC-20-C(L)-E		x		x
T-M-10-S/+x+y	x			
T-M-20-S/+x+y(/EX)		x		x

\* Для крепления 1 соединительной коробки необходимо 2 опорных кронштейна.

**ТЕХНИЧЕСКИЕ ХАРАКТЕРИСТИКИ**

	<b>SB-111</b> <b>579796-000</b>	<b>SB-120</b> <b>165886-000</b>	<b>JB-SB-26</b> <b>338265-000</b>	<b>SB-125</b> <b>1244-006603</b>
Размеры пластины (мм) X x Y	130 x 130	220 x 120	80 x 80	220 x 232
Расстояние между трубой и пластиной (мм)	100	120	100	100
Количество необходимых для монтажа крепежных хомутов	2	2	1	2
Макс. температура трубы (°C)	230	230	230	230
Вес (кг)	0.48	0.66	0.20	0.90

## НАДПИСИ И БИРКИ

### Предупредительные надписи

Предупредительные надписи Осторожно, электрообогрев предупреждают о наличии электрообогрева под теплоизоляцией трубопровода или другого оборудования (требуется как минимум одна предупредительные надписи на каждые 5 м цепи обогрева)



Язык	Обозначение предупредительной надписи	Номер по каталогу
Арабский	LAB-ETL-AR	036236-000
Болгарский	LAB-ETL-BG	1244-002183
Чешский	LAB-ETL-CZ	731605-000
Датский	LAB-ETL-DK	C97690-000
Голландский	LAB-ETL-NL	749153-000
Английский	LAB-I-01	938947-000
Эстонский/Английский	LAB-ETL-EN/EE	1244-001415
Финский/шведский	LAB-ETL-SE/FI	756479-000
Французский	LAB-I-05	883061-000
Немецкий/Французский/Итальянский (230V)	LAB-ETL-DE/FR/IT	148648-000
Немецкий	LAB-ETL-DE	597779-000
Венгерский	LAB-ETL-HU	623725-000
Итальянский	LAB-ETL-IT	C97688-000
Латышский	LAB-ETL-LV	841822-000
Литовский	LAB-ETL-LT	105300-000
Норвежский	LAB-ETL-NO	C97689-000
Норвежский/Английский	LAB-ETL-EN/NO	165899-000
Польский	LAB-ETL-PL	258203-000
Португальский	LAB-ETL-PT	945960-000
Румынский	LAB-ETL-RO	902104-000
Русский	LAB-ETL-RU	574738-000
Русский/Английский	LAB-ETL-EN/RU	1244-001060
Русский/Английский/Азербайджанский	LAB-ETL-AZ/RU/EN	1244-012283
Русский/Английский/Узбекский	LAB-ET-UZ/RU/EN	1244-022143
Испанский	LAB-ETL-ES	C97686-000
Шведский	LAB-ETL-SE	691703-000
Турецкий/Английский	LAB-ETL-EN/TR	1244-014860
Язык	Обозначение предупредительной надписи	Номер по каталогу
Английский	LAB-I-02	774499-000
Русский/Английский	LAB-I-02/E/R	1244-001059
	LAB-ENDSEAL	146909-000
Английский	ETL-END-SEAL	103405-000
	LAB-SPLICE	007063-000

## НАДПИСИ ДЛЯ ЦЕПЕЙ ОБОГРЕВА СО СТАБИЛИЗИРОВАННЫМ РАСЧЕТОМ

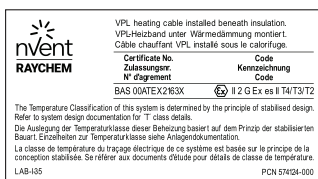

Если соответствие температурному классу или непревышение температуры самовозгорания не может быть достигнуто за счет безусловного температурного класса греющего кабеля, нормативные документы для взрывоопасных зон требуют, чтобы температура оболочки кабеля определялась в соответствии с правилами стабилизированного расчета в соответствии с EN 60079-30, а цепь обогрева имела соответствующую маркировку. Для этих целей выпускаются приведенные ниже надписи и бирки (минимум 1 надпись на цепь обогрева)

**LAB-I-35**

Самоклеющаяся предупредительная надпись о системе обогрева со стабилизированным расчетом. Должна монтироваться при использовании самоограничивающихся греющих кабелей VPL во взрывоопасных зонах.

Номер по каталогу: 574124-000 Вес: 0,0015 кг

**LAB-EX-XTV-KTV**

Алюминиевая бирка с информацией о цепи обогрева для саморегулируемых греющих кабелей XTV и KTV. Должна монтироваться, если соответствие температурному классу было определено в соответствии со стабилизированным расчетом, а не безусловным температурным классом.

Номер по каталогу: 1244-011961 Вес: 0,04 кг

**LAB-EX-FXT**

Алюминиевая бирка с информацией о цепи обогрева для греющих кабелей параллельного типа с постоянной мощностью обогрева FMT и FHT для взрывоопасных зон.

Номер по каталогу: 1244-006953 Вес: 0,04 кг

**PI-LABEL-EX**

Алюминиевая бирка с информацией о цепи обогрева для греющих кабелей последовательного типа с полимерной изоляцией XPI и XPI-S для взрывоопасных зон.

Номер по каталогу: 1244-006940 Вес: 0,04 кг

**PI-LABEL-NH**

Алюминиевая бирка с информацией о цепи обогрева для греющих кабелей последовательного типа с полимерной изоляцией XPI и XPI-S для нормальных зон. Эта бирка не является обязательной, но мы настоятельно рекомендуем ее использовать для облегчения работы.

Номер по каталогу: 1244-006941 Вес: 0,04 кг

**КРЕПЕЖНЫЕ ХОМУТЫ**

Металлические хомуты для крепления на трубе интегрированных узлов подвода питания, разветвительных коробок и концевых заделок над теплоизоляцией, а также опорных кронштейнов и трубчатых вводов под теплоизоляцию.

Материал: нерж. сталь

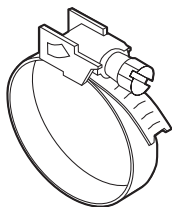

Внешний диаметр трубы			
мм	дюймы	Хомут	Номер по каталогу (вес)
20-47	(1/2"-11/4")	PSE-047	700333-000 (0,017 кг)
40-90	(1 1/4"-3")	PSE-090	976935-000 (0,024 кг)
60-288	(2"-10")	PSE-280	664775-000 (0,052 кг)
60-540	(2"-20")	PSE-540	364489-000 (0,052 кг)

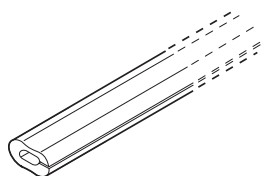
**ЗАЩИТНАЯ ТРУБКА****G-02**

Силиконовая трубка для механической защиты греющего кабеля от повреждения острыми кромками, например торцами теплоизоляции, фланцами и т.д. Трубка поставляется отрезками 1 м, может быть нарезана на участки необходимой длины на месте и выдерживает температуру до 215°C.

Поставляется отрезками по 1 м.

Номер по каталогу: 412549-000 Вес: 0,37 кг/м

**КРЕПЕЖНАЯ ЛЕНТА**

Самоклеющаяся лента для крепления греющих кабелей на трубопроводы и другое оборудование.

**GT-66**

Стеклотканевая лента для крепления греющих кабелей к трубе. Не предназначена для использования с трубами из нерж. стали.

Минимальная температура монтажа: +5°C.

Длина рулона 20 м, ширина 12 мм.

Номер по каталогу: C77220-000 Вес: 0,053 кг

**GS-54**

Стеклотканевая лента для крепления греющих кабелей к трубе, с адгезивной системой на основе силикона. Содержат клей на основе кремнийорганических полимеров. Предназначена для использования с трубами из нерж. стали.

Для труб из нержавеющей стали или для любой установки при температуре ниже 5°C.

Длина рулона 16,5 м, ширина 12 мм.

Номер по каталогу: C77221-000 Вес: 0,048 кг

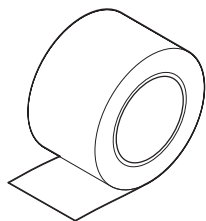
**ATE-180**

Алюминиевая лента\* для крепления греющих кабелей и датчиков температуры термостатов к трубам и сосудам. Мин. температура монтажа: 0°C. Подходят также для труб из нержавеющей стали.

Длина рулона 55 м, ширина 63,5 мм.

Номер по каталогу: 846243-000 Вес: 0,84 кг

\* Мощность обогрева саморегулируемых греющих кабелей при крепении их алюминиевой лентой или другим теплопередающим материалом может возрасти. Воспользуйтесь программой TraceCalc или свяжитесь с местным представительством nVent для получения более точной информации.

**HWA-METAL-MESH-SS-50MM-10M**

Сетка из нержавеющей стали для крепления греющих кабелей на задвижки, насосы или другое оборудование сложной формы. Сетка обеспечивает оптимальный контакт и теплопередачу между греющими кабелями и обогреваемым оборудованием и может использоваться при температурах до 400°C.

Поставляется в рулонах по 10 м, ширина 50 мм.

Номер по каталогу: 1244-005772 Вес: 0,36 кг

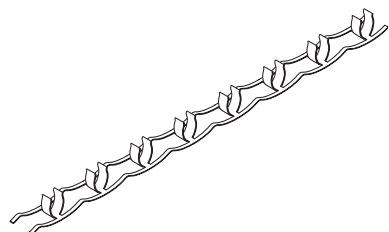
**HWA-PI-FIX-SS-XMM-10M**

Лента с зажимами для крепления греющих кабелей с полимерной изоляцией к трубам. Зажимы с фиксированным интервалом позволяют обеспечить равномерное распределение тепла. Лента выпускается в двух версиях с различным интервалом зажимов для различных диаметров.

Длина рулона 10 м.

Для кабелей диаметром до 5 мм, HWA-PI-FIX-SS-5MM-10M

Номер по каталогу: 1244-007768 Вес: 0,32 кг

Для кабелей диаметром до 8 мм, HWA-PI-FIX-SS-8MM-10M

Номер по каталогу: 1244-007769 Вес: 0,52 кг

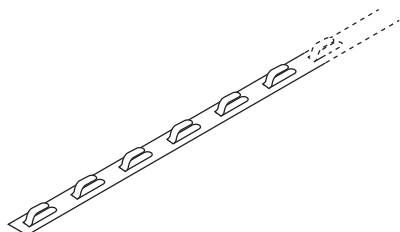
**HARD-SPACER-SS-25MM-25M**

Фиксирующая опора из нерж. стали для крепления греющего кабеля с фиксированным интервалом на поверхности, трубы большого диаметра, резервуара и т.п.

Расстояние между фиксаторами: 12,5 мм.

Расстояние между закрепленными кабелями: 25 мм.

Длина: 25 м в каждой катушке.

Номер по каталогу: 107826-000 Вес: 1,10 кг

**КЛЕММЫ****HWA-WAGO-TSTAT-KIT**

Набор с дополнительными клеммными колодками для подключения термостатов типа RAYSTAT-EX-02 к соединительным коробкам JBS, JBM и JBU.

Набор включает 2 клеммные колодки серии WAGO 284 (1 фаза, 1 нейтраль), 1 сальник для силового кабеля GL-36-M25, 1 боковую пластину.

Номер по каталогу: 966659-000 Вес: 0,073 кг

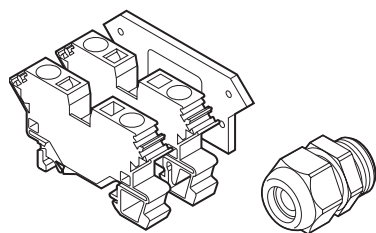

РТВ 98 ATEX 3133 U  II 2G Ex e II

(клеммы)

 II 2D

и

РТВ 99 ATEX 3128 X  II 2G Ex e II

(сальник)

 II 2D Ex tD A21 IP66



TC RU C-BE.МЮ62.В.06169

Ex e IIC Gb U

Темп. окр. среды -55°C...+70°C

ООО "ПРОММАШ ТЕСТ"

**HWA-WAGO-PHASE**

Клеммы фаза/нейтраль (Ex e) для кабелей с однопроводными или многопроводными

жилами диаметром до 10 мм<sup>2</sup>, является запасной частью для различных соединительных коробок.

Номер по каталогу: 633476-000 Вес: 0,019 кг

РТВ 98 ATEX 3133 U  II 2G Ex e II

 II 2D



TC RU C-BE.МЮ62.В.06169

Ex e IIC Gb U

Темп. окр. среды -55°C...+85°C IP66

ООО "ПРОММАШ ТЕСТ"

**HWA-WAGO-EARTH**

Клеммы фаза/нейтраль (Ex e) для кабелей с однопроводными или многопроводными

жилами диаметром до 10 мм<sup>2</sup>, является запасной частью для различных соединительных коробок.

Номер по каталогу: 911505-000 Вес: 0,027 кг

РТВ 98 ATEX 3133 U  II 2G Ex e II

 II 2D



TC RU C-BE.МЮ62.В.06169

Ex e IIC Gb U

Темп. окр. среды -55°C...+85°C IP66

ООО "ПРОММАШ ТЕСТ"

**HWA-WAGO-ENDPLATE**

Боковая пластина для HWA-WAGO-..., клеммы 10 мм<sup>2</sup>, запасная часть.

Номер по каталогу: 983674-000 Вес: 0,003 кг

РТВ 98 ATEX 3133 U  II 2G Ex e II

 II 2D

**HWA-WAGO-JUMPER**

Клеммная перемычка для HWA-WAGO-..., клеммы 10 мм<sup>2</sup>, запасная часть

Номер по каталогу: 550942-000 Вес: 0,0004 кг

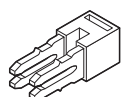

РТВ 98 ATEX 3133 U  II 2G Ex e II

 II 2D



TC RU C-BE.МЮ62.В.06169

Ex e IIC Gb U

Темп. окр. среды -55°C...+85°C

ООО "ПРОММАШ ТЕСТ"

**HWA-WDM-PHASE-35**

Винтовая клемма фаза/нейтраль ((Ex e), является запасной частью для соединительных коробок JB-EX-xx/35MM2, для кабелей с однопроводными или многопроводными жилами диаметром до 35 мм<sup>2</sup>.

Номер по каталогу: 1244-006990 Вес: 0,052 кг

KEMA 98 ATEX 1683 U

 II 2G Ex e II

**ERC Ex**

 II 2D

TC RU C-BE.МЮ62.В.06169

Ex e IIC Gb U

Темп. окр. среды -55°C...+85°C

ООО "ПРОММАШ ТЕСТ"

**HWA-WDM-EARTH-35**

Винтовая клемма заземления (Ex e), является запасной частью для соединительных коробок JB-EX-xx/35MM2, для кабелей с однопроводными или многопроводными жилами диаметром до 35 мм<sup>2</sup>.

Номер по каталогу: 1244-006992 Вес: 0,077 кг

KEMA 98 ATEX 1683 U

 II 2G Ex e II

**ERC Ex**

 II 2D

TC RU C-BE.МЮ62.В.06169

Ex e IIC Gb U

Темп. окр. среды -55°C...+85°C

ООО "ПРОММАШ ТЕСТ"

**HWA-WDM-EARTH-10**

Винтовая клемма заземления (Ex e), является запасной частью для соединительных коробок JB-EX-xx/35MM2, для кабелей с однопроводными или многопроводными жилами диаметром до 10 мм<sup>2</sup>.

Номер по каталогу: 1244-006992 Вес: 0,030 кг

KEMA 98 ATEX 1683 U

 II 2G Ex e II

**ERC Ex**

 II 2D

TC RU C-BE.МЮ62.В.06169

Ex e IIC Gb U

Темп. окр. среды -55°C...+85°C

ООО "ПРОММАШ ТЕСТ"

**HWA-WDM-JUMPER-35-2**

Клеммная перемычка для соединения двух клемм HWA-WDM-... 35 мм<sup>2</sup>, запасная часть

Номер по каталогу: 1244-006995 Вес: 0,013 кг

KEMA 98 ATEX 1683 U

 II 2G Ex e II

**ERC Ex**

 II 2D

TC RU C-BE.МЮ62.В.06169

Ex e IIC Gb U

Темп. окр. среды -55°C...+85°C

ООО "ПРОММАШ ТЕСТ"

**HWA-WDM-JUMPER-35-3**

Клеммная перемычка для соединения трех клемм HWA-WDM-... 35 мм<sup>2</sup>, запасная часть

Номер по каталогу: 1244-006996 Вес: 0,020 кг

KEMA 98 ATEX 1683 U

 II 2G Ex e II

 II 2D

**HWA-WDM-PLATE**

Боковая пластина для клемм HWA-WDM-... 35 мм<sup>2</sup>

Номер по каталогу: 1244-007004 Вес: 0,005 кг

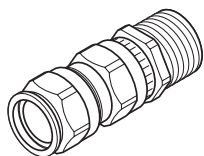
**КАБЕЛЬНЫЕ САЛЬНИКИ****GL-33**

Кабельный сальник с нормальной трубной резьбой 3/4" для ввода силового кабеля в термостаты типа RAYSTAT-EX-02 (EEx d II C).

Материал: Никелерованная латунь, изоляционная силиконовая втулка.  
Предназначен для использования с бронированными силовыми кабелями с внешним диаметром 13,5-21 мм и диаметром внутренней оболочки 10 - 15,5 мм.

Номер по каталогу: 1244-017517 Вес: 0,14 кг



TC RU C-BE.МЮ62.В.06169

1Ex d IIC Gb X

1Ex e IIC Gb X

Ex tb IIIC Db X

Темп. окр. среды -60°C...+140°C

IP66

ООО "ПРОММАШ ТЕСТ"

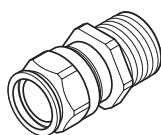
**GL-34**

Кабельный сальник с нормальной трубной резьбой 3/4" для ввода силового кабеля в термостаты типа RAYSTAT-EX-02 (EEx d II C).

Материал: Никелерованная латунь, изоляционная силиконовая втулка.  
Предназначен для использования с небронированными силовыми кабелями с внешним диаметром 10 - 15,5 мм.

Номер по каталогу: 1244-017518 Вес: 0,08 кг



TC RU C-BE.МЮ62.В.06169

1Ex d IIC Gb X

1Ex e IIC Gb X

Ex tb IIIC Db X

Темп. окр. среды -60°C...+140°C

IP66

ООО "ПРОММАШ ТЕСТ"

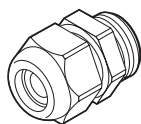
**GL-36-M25**

Сальник для силового кабеля M25 (Ex e)

Материал: полиамид.

Предназначен для использования с небронированными силовыми кабелями с внешним диаметром 8-17,5 мм.

Запасная деталь для JBS-100, JBM-100 и JBU-100.

Номер по каталогу: 1244-019082 Вес: 0,016 кг



TC RU C-BE.МЮ62.В.06169

1Ex e IIC Gb X

Ex tb IIIC Db X

Темп. окр. среды -55°C...+70°C

IP66

ООО "ПРОММАШ ТЕСТ"

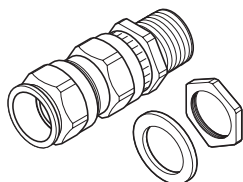
**GL-38-M25-METAL**

Сальник для силового кабеля M25 (Ex e II и Ex d II C) для соединительных коробок с внутренней пластиной заземления (-EP) или металлических соединительных коробок.

Никелерованная латунь, изоляционная силиконовая втулка.

Предназначен для использования с бронированными силовыми кабелями с внешним диаметром 13,5 - 21 мм и диаметром внутренней оболочки 10 - 15,5 мм.

Номер по каталогу: 056622-000 Вес: 0,15 кг



TC RU C-BE.МЮ62.В.06169

1Ex d IIC Gb X

1Ex e IIC Gb X

Ex tb IIIC Db X

Темп. окр. среды -60°C...+140°C

IP66

ООО "ПРОММАШ ТЕСТ"



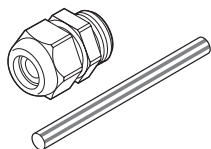

### C20-PI-PA-KIT

Сальник (Ex e) из полиамида для кабелей с полимерной изоляцией диаметром 4-13мм до -40°C. С жёлто-зеленой изоляционной трубкой.

Номер по каталогу: 1244-019669 Вес: 0.02кг



TC RU C-BE.МЮ62.В.06169  
1Ex e IIC Gb X  
Ex tb IIIC Db X  
Темп. окр. среды -40°C...+60°C  
IP66  
000 "ПРОММАШ ТЕСТ"

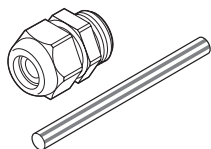

### C20-PI-M0-KIT

Сальник (Ex e) из никелированной латуни для кабелей с полимерной изоляцией диаметром 5-14мм в составе соединительных коробок с пластиной заземления или полимерных соединительных коробок с болтом заземления до -55°C. С жёлто-зеленой изоляционной трубкой.

Номер по каталогу: 1244-019670 Вес: 0.71кг



TC RU C-BE.МЮ62.В.06169  
1Ex e IIC Gb X  
Ex tb IIIC Db X  
Темп. окр. среды -55°C...+60°C  
IP66  
000 "ПРОММАШ ТЕСТ"

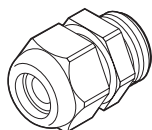

### GL-45-M32

Сальник M32 (Ex e) из полиамида для использования с силовыми кабелями диаметром от 12 до 21 мм.

Номер по каталогу: 1244-000847 Вес 0,026 кг



TC RU C-BE.МЮ62.В.06169  
1Ex e IIC Gb X  
Ex tb IIIC Db X  
Темп. окр. среды -55°C...+70°C  
IP66  
000 "ПРОММАШ ТЕСТ"

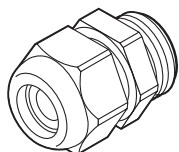

### GL-51-M40

Сальник M40 (Ex e) из полиамида для силовых кабелей диаметром от 17 до 28 мм.

Номер по каталогу: 1244-007003 Вес: 0,045 кг



TC RU C-BE.МЮ62.В.06169  
1Ex e IIC Gb X  
Ex tb IIIC Db X  
Темп. окр. среды -55°C...+70°C  
IP66  
000 "ПРОММАШ ТЕСТ"

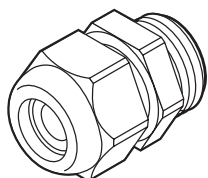

### GL-55-M25

Сальник M25 (Ex e) из олиамид. Для использования с неармированными силовыми кабелями с внешним диаметром от 8 до 15 мм. Диапазон температур: -55°C/+70°C. Запасная часть для JBS-100, JBM-100, JBU-100, JBU-100, JB-EX-20(-EP), JB-MB-25/16MM2 и JB-MB-26/16MM2.

Номер по каталогу: 1244-019083 Вес: 0.016 кг



TC RU C-BE.МЮ62.В.06169  
1Ex e IIC Gb X  
Ex tb IIIC Db X  
Темп. окр. среды -55°C...+70°C  
IP66  
000 "ПРОММАШ ТЕСТ"

## ЗАГЛУШКИ

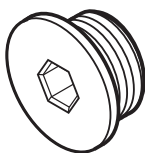

## HWA-PLUG-M20-EXE-PLASTIC

Заглушка M20 (Ex e).  
мин. -55°C.  
Материал: полиамид.  
Является запасной частью для различных соединительных коробок.  
Номер по каталогу: 1244-000 845 Вес: 0,003 кг

PTB 98 ATEX 3130

IECEX PTB 03.0000

TC RU C-BE.МЮ62.В.06169  
1Ex e IIC Gb X  
Ex tb IIIC Db X  
Темп. окр. среды -50°C...+85°C IP66  
000 "ПРОММАШ ТЕСТ"

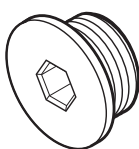

## HWA-PLUG-M25-EXE-PLASTIC

Заглушка M25 (Ex e).  
мин. -55°C.  
Материал: полиамид.  
Является запасной частью для JBS-100, JBM-100, JBU-100.  
Номер по каталогу: 434994-000 Вес: 0,007 кг

PTB 98 ATEX 3130

IECEX PTB 03.0000

TC RU C-BE.МЮ62.В.06169  
1Ex e IIC Gb X  
Ex tb IIIC Db X  
Темп. окр. среды -50°C...+85°C IP66  
000 "ПРОММАШ ТЕСТ"

## ПЕРЕХОДНИКИ

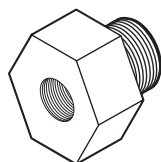

Обозначение	Внеш.	Внутр.	Серт. для взрыв. зон	Мате-риал	Доп. комплек-тующие	Номер по каталогу (вес)
REDUCER-M25/M20-EEXE	M25	M20		Полиамид	Нет	1244-002089 (0.021 кг)
REDUCER-M32/M25-EEXE	M32	M25		Полиамид	Нет	1244-000859 (0.009 кг)
			TC RU C-BE.МЮ62.В.06169			
REDUCER-M40/M32	M40	M32		Полиамид	Кольцо	1244-007007 (0.016 кг)
ADPT-PG16-M25-EEXE	M25	PG16		Полиамид	Кольцо	541892-000 (0.020 кг)
			TC RU C-BE.МЮ62.В.06169			
REDUCER-M25/20-EEXD	M25	M20		Латунь	Кольцо	404287-000 (0.07 кг)
			TC RU C-BE.МЮ62.В.06169			
REDUCER-M25/20	M25	M20		Латунь	Контргайка, фибровая шайба, кольцо	630617-000 (0.07 кг)
REDUCER-M25/M20-EEXD-SS	M25	M20		Нерж. сталь	Кольцо	1244-002090 (0.028 кг)
			TC RU C-BE.МЮ62.В.06169			
REDUCER-1NPT/PG16-EEXD	1" NPT	PG16		Нерж. сталь	Нет	414478-000 (0.10 кг)
REDUCER-1NPT/25	1" NPT	M25		Нерж. сталь	Нет	1244-000953 (0.55 кг)
			TC RU C-BE.МЮ62.В.06169			
REDUCER-M25/PG16-EEXE	PG16	M25		Полиамид	Кольцо	953780-000 (0.03 кг)
			TC RU C-BE.МЮ62.В.06169			
ADAPTOR-M20/25	M20	M25		Латунь	Контргайка и кольцо	492799-000 (0.092 кг)
ADPT-M20/25-EEXD	M20	M25		Латунь	Кольцо	684953-000 (0.09 кг)
			TC RU C-BE.МЮ62.В.06169			

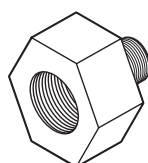

**СЕРТИФИКАЦИЯ****REDUCER-M25/20-EEXD**

SIRA 00ATEX1094

 I M2 II 2GD  
 Ex d I/IIC Mb Gb Ex e I/  
 IIC Mb Gb  
 Ex tb IIIC Db IP6X



TC RU C-BE.МЮ62.В.06169  
 1Ex d IIC Gb X  
 1Ex e IIC Gb X  
 Ex tb IIIC Db X  
 Темп. окр. среды -50°C...+85°C IP66  
 ООО "ПРОММАШ ТЕСТ"

IECEx SIR 05.0042U

**REDUCER-M25/PG16-EEXE**

SIRA00ATEX3091

 II 2GD  
 Ex e IIC Gb  
 Ex tb IIIC Db IP 6X

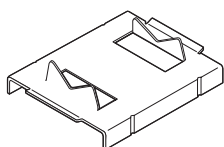

TC RU C-BE.МЮ62.В.06169  
 1Ex e IIC Gb X  
 Ex tb IIIC Db X  
 Темп. окр. среды -55°C...+85°C IP66  
 ООО "ПРОММАШ ТЕСТ"

**АДАПТЕРЫ ДЛЯ ТРУБ МАЛОГО ДИАМЕТРА****JBS-SPA**

Адаптер для труб малого диаметра, необходимый для труб диаметром менее 1 дюйма (DN25). Предназначен для использования с наборами JBS-100, E-100, E-100-L.

Номер по каталогу: E90515-000 (пакет с 5 адаптерами) Вес: 0,14 кг

**JBM-SPA**

Адаптер для труб малого диаметра, необходимый для труб диаметром менее 1 дюйма (DN25). Предназначен для использования с наборами JBM-100, T-100.

Номер по каталогу: D55673-000 (пакет с 5 адаптерами) Вес: 0,40 кг

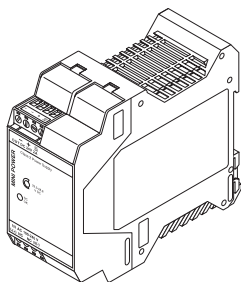
**БЛОКИ ПИТАНИЯ****MONI-RMC-PS24**

Блок питания на 24 В пост. тока.

Блок питания с широким диапазоном входного напряжения (100-240 В перем. тока) предназначен для подвода питания 24 В пост. тока к модулям MONI-RMC-BASE.

Монтируется на колодку DIN 35 или любую поверхность.

Номер по каталогу: 972049-000 Вес: 0,28 кг

**MONI-PS12**

Блок питания на 12 В пост. тока.

Блок питания с широким диапазоном входного напряжения (100-240 В перем. тока) предназначен для подвода питания 12 В пост. тока к модулям nVent RAYCHEM nVent RAYCHEM NGC-30-CRM-E и nVent RAYCHEM NGC-30-CRMS-E. Монтируется на колодку DIN 35 или любую поверхность.

Номер по каталогу: 1244-001505 Вес: 0,18 кг

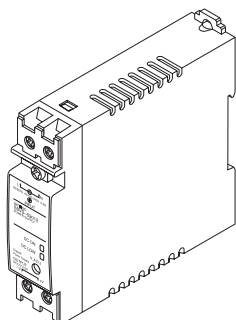

**Россия**

Тел : +7 495 926 18 85  
Факс : +7 495 926 18 86  
salesru@nVent.com

**Казахстан**

Тел : +7 7122 32 09 68  
Факс : +7 7122 32 55 54  
saleskz@nVent.com



[nVent.com](https://www.nvent.com)

Портфолио нашей компании включает в себя следующие марки:

**CADDY ERICO HOFFMAN RAYCHEM SCHROFF TRACER**