

PATENTED

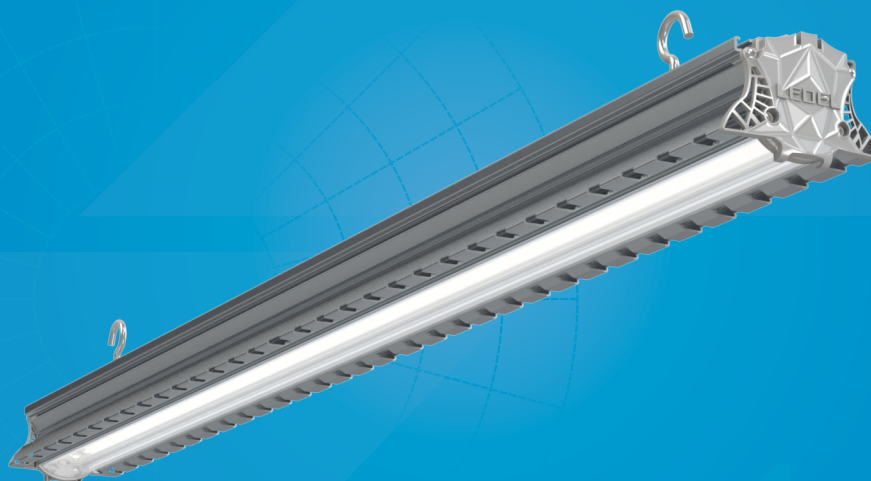

L-INDUSTRY
TURBINE



L-industry 120 Turbine

Мощность **100 Вт**
Диаграмма Д, Г60, Г30, К15

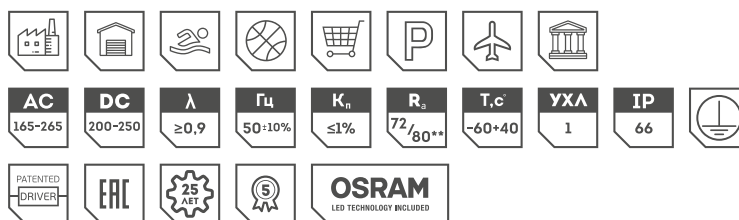

Назначение

Светодиодный светильник L-industry 120 Turbine предназначен для освещения промышленных объектов, складов, логистических комплексов, магазинов, подземных переходов и т.д.

Корпус

Цельнометаллический алюминиевый профиль изготовлен методом экструзии. Корпус светильника имеет специальные участки для усиления естественной конвекции, что позволяет снизить массу и обеспечить оптимальный температурный режим работы светодиодов и электронных компонентов.

Оптика

Рассеиватель выполнен из ударопрочного поликарбоната.

Драйвер

Запатентованный драйвер собственной разработки обеспечивает трехступенчатую защиту светильника от скачков напряжения (до 2 кВ) и перегрева. Драйвер обеспечивает: максимальную эффективность использования электрической энергии; высокий коэффициент мощности $\lambda \geq 0,95$.

Виды креплений

Светильник имеет два варианта крепления - подвесное и поворотное.

Косинусная диаграмма

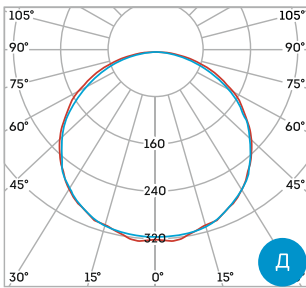

Глубокая диаграмма

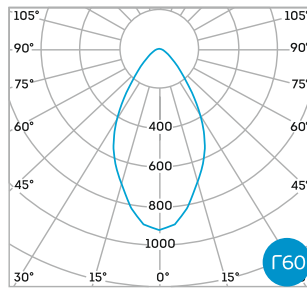

Глубокая диаграмма

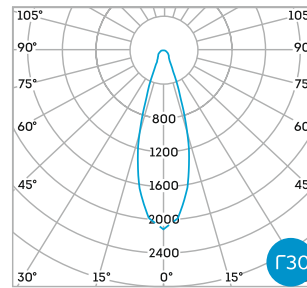

Концентрированная диаграмма

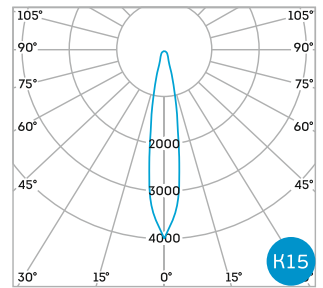

Артикул	Мощность, Вт	Световой поток, лм	Цветовая t, К	Диаграмма	Крепление
410040	100	13200	5000	Д	подвесное
524112000841300	100	13200	4000	Д	подвесное
524112000851200	100	13200	5000	Д	поворотное
524112000841200	100	13200	4000	Д	поворотное
410043	100	13296	5000	Г60	подвесное
524112006741300	100	13296	4000	Г60	подвесное
524112006751200	100	13296	5000	Г60	поворотное
524112006741200	100	13296	4000	Г60	поворотное
410042	100	13320	5000	Г30	подвесное
524112004741300	100	13320	4000	Г30	подвесное
524112004751200	100	13320	5000	Г30	поворотное
524112004741200	100	13320	4000	Г30	поворотное
410041	100	13249	5000	К15	подвесное
524112002741300	100	13249	4000	К15	подвесное
524112002751200	100	13249	5000	К15	поворотное
524112002741200	100	13249	4000	К15	поворотное

Вес и габариты

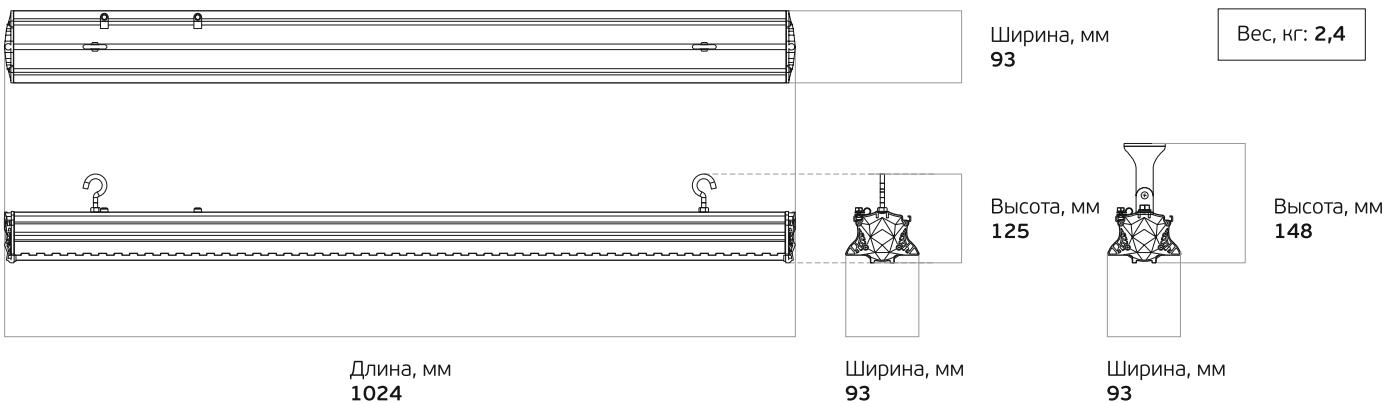

Возможные опции светильника*

Em Диммирование Smart DMX512 0-10 (1-10) PWM DALI Модуль от перенапряжения Грозозащита Матовое стекло** Силикатное стекло
Консольное крепление Проходная клеммная коробка

*Заказ светильника с дополнительными опциями требует дополнительного согласования с заводом.
**Для использования с диаграммой Д.