

ИНСТРУКЦИЯ ПО МОНТАЖУ СВЕТИЛЬНИКОВ: LZ, ARCTIC.

1 С распакованного светильника снять рассеиватель:

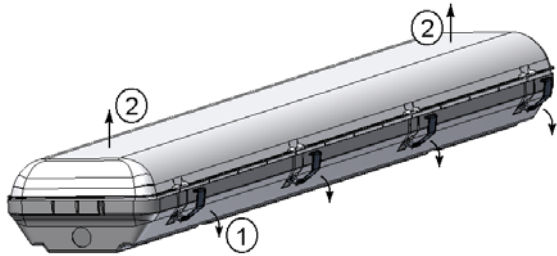

2 Вынуть монтажную панель:

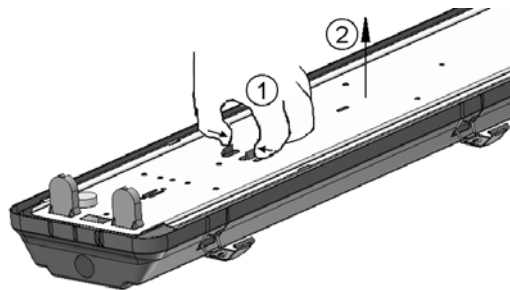

3 Установка корпуса:

3.1. Установка на опорную поверхность:

Для светильника LZ:

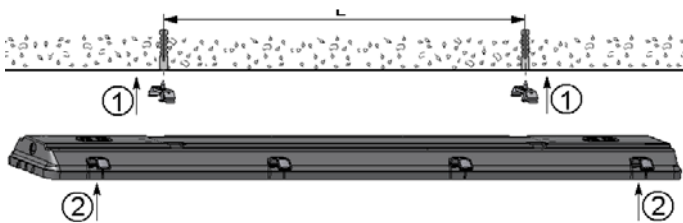

Для светильника ARCTIC: просверлить установочные отверстия на поверхности потолка и в корпусе светильника на расстоянии L.

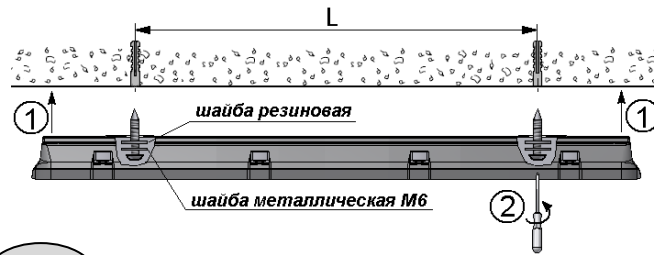

3.2. Установка на подвесах:

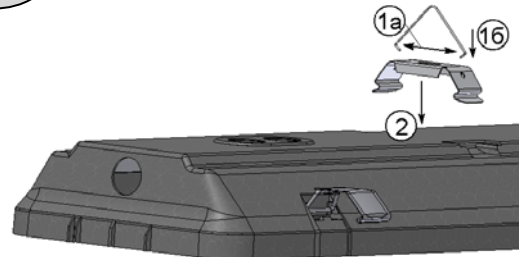

Для светильника ARCTIC: просверлить установочные отверстия в корпусе светильника на расстоянии L.

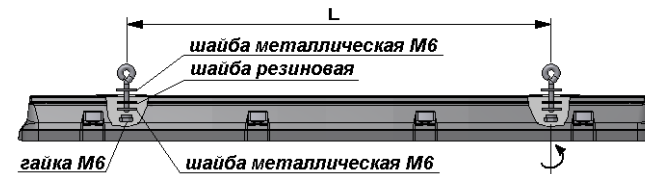

4 Ввести сетевые провода в корпус светильника через гермоизолятор, в котором предварительно сделать отверстие, профиль которого должен соответствовать профилю вводимого кабеля, но иметь меньшие габаритные размеры. Гермоизоляторы вставить в уплотняемые отверстия корпуса.

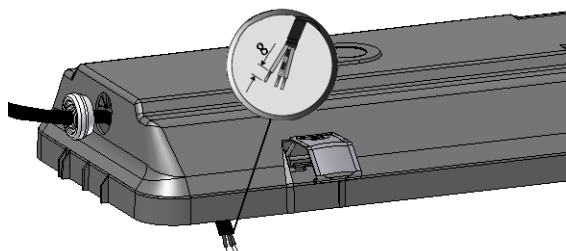

5

Подключить сетевой провод к клеммной колодке на монтажной панели в соответствии с указанной полярностью:

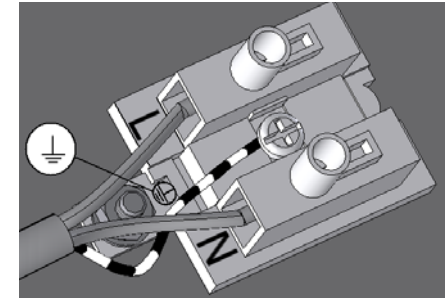

6

Вщелкнуть монтажную панель в корпус светильника. Вставить люминесцентные лампы.

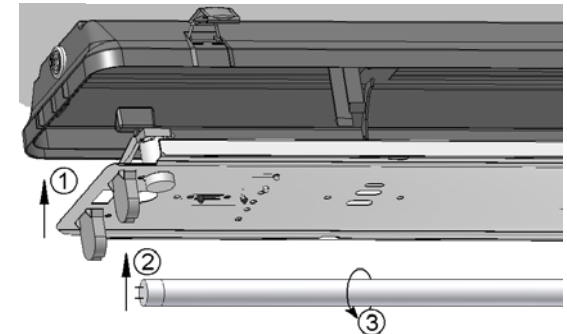

7

Одеть рассеиватель на корпус светильника и закрепить его защелками.

