

Корпуса щитов распределения электроэнергии металлические серии ЩРн(в)



Металлические корпуса ЩРн(в) предназначены для сборки распределительных щитов с использованием модульной аппаратуры, для ввода и распределения электроэнергии, а также для защиты сетей напряжением 220/380 В от токов перегрузки и короткого замыкания.



Преимущества

- удобство и безопасность монтажа;
- реализация любых технических решений на токи до 125 А;
- защита от случайного поражения эл. током в ходе эксплуатации;
- защита от проникновения грязи и воды при открытии дверцы;
- устойчивость геометрии к внешним воздействиям;
- долговечность обеспечивается за счет повышенной антикоррозийной стойкостью;
- большой набор аксессуаров в комплекте.

Особенности конструкции

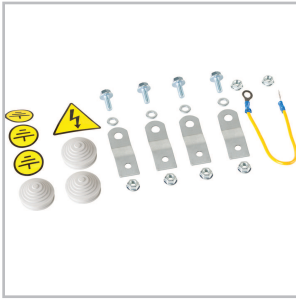

Набор аксессуаров в комплекте.



Монтажная рейка для крепления шин.



Полностью проваренные швы.



Защитная раздельная фальш-панель ограничивает доступ к токоведущим элементам.



Уплотнитель из вспененного полиуретана в исполнении IP54.



Защитный желоб в исполнении IP54.



Усиленные петли в исполнении IP54.

Комплектация

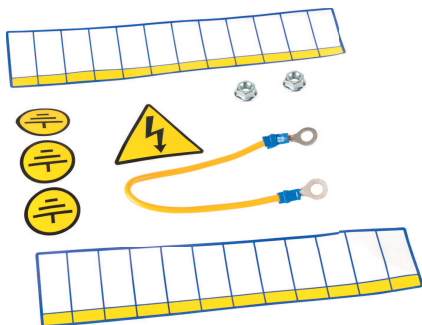

В исполнении IP31: знаки электробезопасности; проводник заземления.

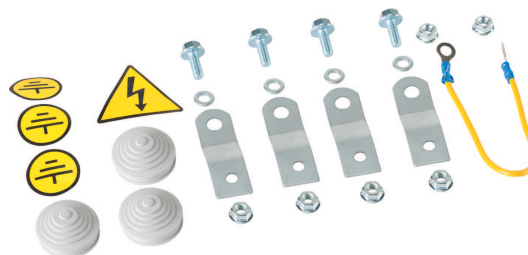

В исполнении IP54: кронштейны для крепления к стене; метизы; знаки электробезопасности; проводник заземления; сальники.

Структура условного обозначения

ЩРн(в)-X₁...-X₂xX₃xX₄-X₅...X₆...-КЭАЗ

ЩРн(в)	- Обозначение серии корпуса: ЩРн - навесное исполнение ЩРв - встраиваемое исполнение
X ₁ ...	- Обозначение максимального количества модулей
X ₂ xX ₃ xX ₄	- Обозначение габаритов корпуса (ВxШxГ)
X ₅ ...	- Обозначение степени защиты: IP31; IP54
X ₆ ...	- Обозначение климатического исполнения и категории размещения: УХЛ3; УХЛ2
КЭАЗ	- Торговая марка

Пример записи обозначения корпуса металлического щита распределительного навесного с максимальным количеством модулей 12, габаритами 265x330x120, степенью защиты IP54, климатического исполнения и категории размещения УХЛ2, торговой марки КЭАЗ: Корпус металлический ЩРн-12-265x330x120-IP54-УХЛ2-КЭАЗ

Технические характеристики

Наименование параметра	Значение параметра
Вид установки	Навесной, встраиваемый
Толщина металла корпуса	0,8-1,2 мм (в зависимости от исполнения)
Номинальный ток	До 125 А
Тип применяемых аппаратов	Модульные
Степень защиты	IP31, IP54
Климатическое исполнение и категория размещения	УХЛ3 для IP31, УХЛ2 для IP54
Тип покрытия	Порошковое, шагреня
Цвет	RAL 7035, RAL 7032
Угол открытия двери	Не менее 95°

Артикулы

	Наименование	Степень защиты	Максимальное количество модулей	Цвет	Вес, кг	Артикул
	Корпус металлический ЩРн-12-265x310x120-IP31-УХЛ3-КЭАЗ	IP31	12	RAL 7035	3,2	243767
	Корпус металлический ЩРн-18-265x440x120-IP31-УХЛ3-КЭАЗ	IP31	18	RAL 7035	4,2	243768
	Корпус металлический ЩРн-24-395x310x120-IP31-УХЛ3-КЭАЗ	IP31	24	RAL 7035	4,4	243769
	Корпус металлический ЩРн-36-540x310x120-IP31-УХЛ3-КЭАЗ	IP31	36	RAL 7035	5,9	243765
	Корпус металлический ЩРн-48-620x310x120-IP31-УХЛ3-КЭАЗ	IP31	48	RAL 7035	6,5	243771

	Корпус металлический ЩРн-54-540x440x120-IP31-UХЛ3-КЭАЗ	IP31	54	RAL 7035	10,6	243772
	Корпус металлический ЩРн-72-540x600x120-IP31-UХЛ3-КЭАЗ	IP31	72	RAL 7035	10,8	243773
	Корпус металлический ЩРн-12-265x330x120-IP54-UХЛ2-КЭАЗ	IP54	12	RAL 7032	4,3	243763
	Корпус металлический ЩРн-24-395x330x120-IP54-UХЛ2-КЭАЗ	IP54	24	RAL 7032	5,9	243764
	Корпус металлический ЩРн-36-520x330x120-IP54-UХЛ2-КЭАЗ	IP54	36	RAL 7032	7,5	243770
	Корпус металлический ЩРн-48-620x330x120-IP54-UХЛ2-КЭАЗ	IP54	48	RAL 7032	8,8	243766
	Корпус металлический ЩРв-12-275x320x120-IP31-UХЛ3-КЭАЗ	IP31	12	RAL 7035	3,1	243774
	Корпус металлический ЩРв-18-275x450x120-IP31-UХЛ3-КЭАЗ	IP31	18	RAL 7035	4,2	243775
	Корпус металлический ЩРв-24-405x320x120-IP31-UХЛ3-КЭАЗ	IP31	24	RAL 7035	4,4	243776
	Корпус металлический ЩРв-36-550x320x120-IP31-UХЛ3-КЭАЗ	IP31	36	RAL 7035	5,8	243777
	Корпус металлический ЩРв-48-630x320x120-IP31-UХЛ3-КЭАЗ	IP31	48	RAL 7035	6,6	243778
	Корпус металлический ЩРв-54-550x450x120-IP31-UХЛ3-КЭАЗ	IP31	54	RAL 7035	7,8	243779
	Корпус металлический ЩРв-72-550x610x120-IP31-UХЛ3-КЭАЗ	IP31	72	RAL 7035	11,5	243780

Габаритные и установочные размеры

ЩРН-12 IP 31

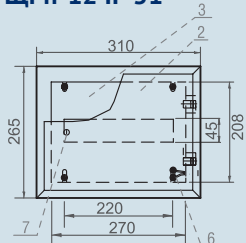

ЩРН-18 IP 31

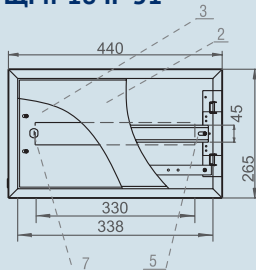

ЩРН-24 IP 31

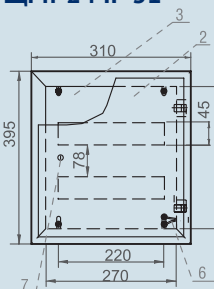

ЩРН-36 IP 31

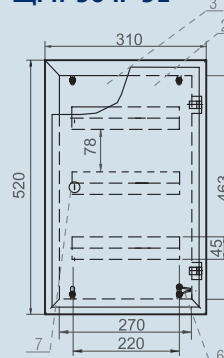

ЩРН-48 IP 31

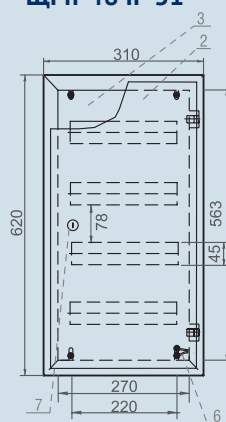

ЩРН-54 IP 31

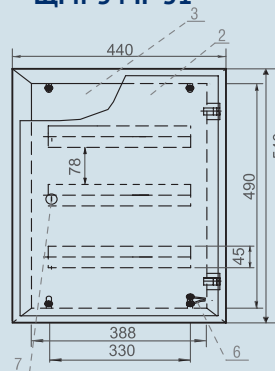

ЩРН-72 IP 31

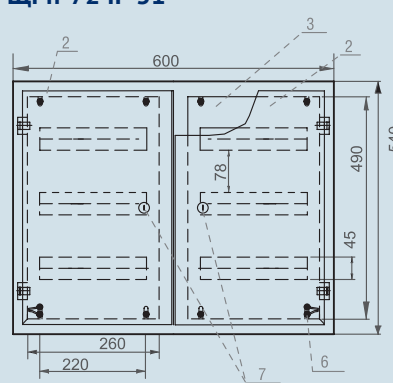

**ЩРН-12, -18, -24,
-36, -48, -54**

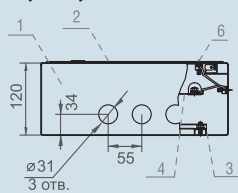

ЩРН-72 IP-31

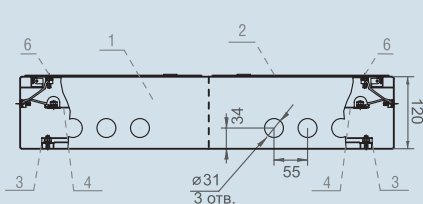

- 1- корпус;
- 2 - дверь;
- 3 - рамка монтажная;
- 4 - фальш-панель;
- 5 - DIN-рейка;
- 6 - провод заземления;
- 7 - замок.

ЩРН-12 IP 54

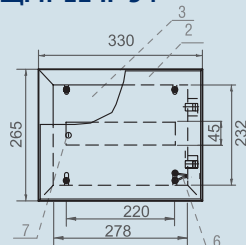

ЩРН-24 IP 54

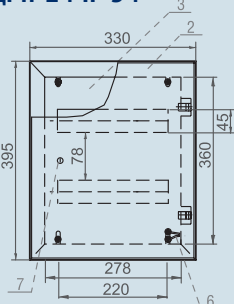

ЩРН-36 IP 54

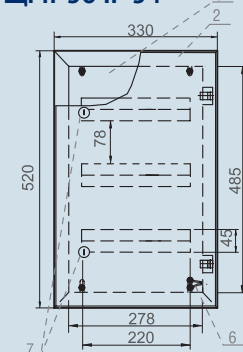

ЩРН-48 IP 54

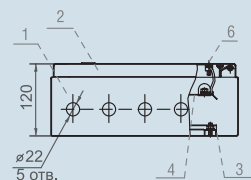
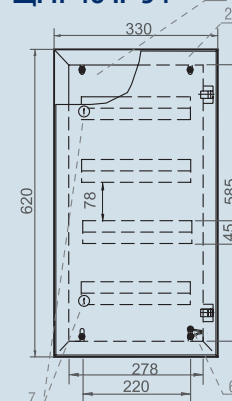

- 1- корпус;
- 2 - дверь;
- 3 - рамка монтажная;
- 4 - фальш-панель;
- 5 - DIN-рейка;
- 6 - провод заземления;
- 7 - замок.

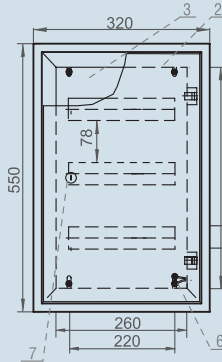
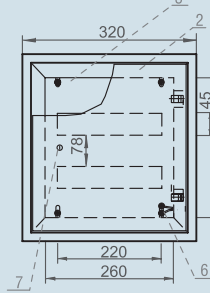
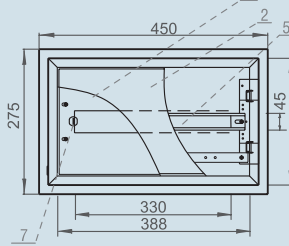
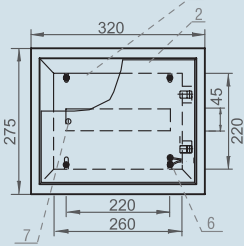
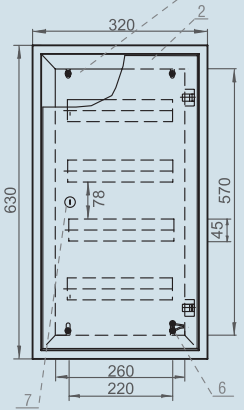
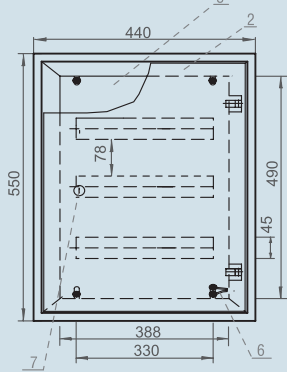
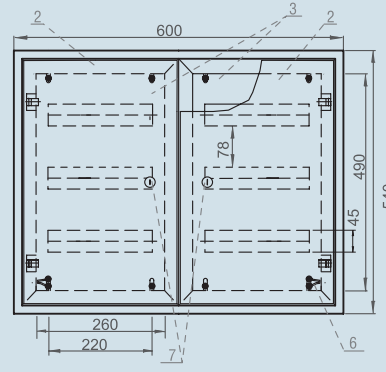
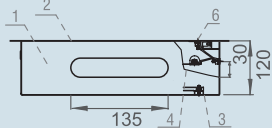
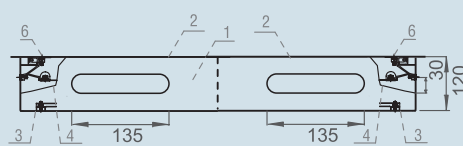
ЩРв-36 IP 31**ЩРв-24 IP 31****ЩРв-18 IP 31****ЩРв-12 IP 31****ЩРв-48 IP 31****ЩРв-54 IP 31****ЩРв-72 IP 31****ЩРв-12, -18, -24, -36, -48, -54****ЩРв-72 IP-31**

- 1- корпус;
- 2- дверь;
- 3- рамка монтажная;
- 4- фальш-панель;
- 5- DIN-рейка;
- 6- провод заземления;
- 7- замок.

Наименование	Габаритные размеры, мм			Габаритные размеры ниши (ВхШ), мм	Габариты фальш-панели, мм	Количество вводов, шт.	Диаметр ввода (d), мм
	Высота	Ширина	Глубина				
ЩРн-12-265x310x120-IP31-УХЛ3	265	310	120	-	208x270	3 снизу	31
ЩРн-18-265x440x120-IP31-УХЛ3	265	440	120	-	220x388	3 снизу	31
ЩРн-24-395x310x120-IP31-УХЛ3	395	310	120	-	338x270	3 снизу	31
ЩРн-36-540x310x120-IP31-УХЛ3	540	310	120	-	463x270	3 снизу	31
ЩРн-48-620x310x120-IP31-УХЛ3	620	310	120	-	563x270	3 снизу	31
ЩРн-54-540x440x120-IP31-УХЛ3	540	440	120	-	490x388	3 снизу	31
ЩРн-72-540x600x120-IP31-УХЛ3	540	600	120	-	290x260 (2 шт.)	6 снизу	31
ЩРн-12-265x330x120-IP54-УХЛ2	265	330	120	-	232x278	5 снизу	22
ЩРн-24-395x330x120-IP54-УХЛ2	395	330	120	-	360x278	5 снизу	22
ЩРн-36-520x330x120-IP54-УХЛ2	520	330	120	-	485x278	5 снизу	22
ЩРн-48-620x330x120-IP54-УХЛ2	620	330	120	-	585x278	5 снизу	22
ЩРв-12-275x320x120-IP31-УХЛ3	275	320	120	240x285	220x260	по 1 сверху и снизу	135x30 (овал)
ЩРв-18-275x450x120-IP31-УХЛ3	275	450	120	240x415	220x388	по 1 сверху и снизу	135x30 (овал)
ЩРв-24-405x320x120-IP31-УХЛ3	405	320	120	370x285	345x260	по 1 сверху и снизу	135x30 (овал)
ЩРв-36-550x320x120-IP31-УХЛ3	550	320	120	515x285	490x260	по 1 сверху и снизу	135x30 (овал)
ЩРв-48-630x320x120-IP31-УХЛ3	630	320	120	595x285	570x260	по 1 сверху и снизу	135x30 (овал)
ЩРв-54-550x450x120-IP31-УХЛ3	550	450	120	515x415	490x388	по 1 сверху и снизу	135x30 (овал)
ЩРв-72-550x610x120-IP31-УХЛ3	550	610	120	515x575	490x260	по 2 сверху и снизу	135x30 (овал)