

Паспорт

1. Назначение

1.1. Светильник встраиваемый для потолка «Griliato» предназначен для общего освещения административно-общественных и производственных помещений и рассчитан для работы в сети переменного тока 220 В (±5%), 50 Гц (±2%). Качество электроэнергии должно соответствовать ГОСТ 13109-97.

1.2. Светильник соответствует требованиям безопасности ГОСТ Р МЭК 60598-2-2, ГОСТ Р МЭК 60598-1 и ЭМС по ГОСТ Р 51318.

1.3. Светильник выпускается в исполнении УХЛ4 по ГОСТ 15150-69.

1.3. Светильник может быть установлен на опорную поверхность из нормально воспламеняемого материала.

2. Комплект поставки

Светильник (без лампы), шт.	1
Упаковка, шт.	1
Паспорт, шт.	1

3. Требования по технике безопасности

Установку, чистку светильника и замену компонент (лампы) производить только при отключенном питании.

4. Правила эксплуатации и установка

4.1. Эксплуатация светильника производится в соответствии с «Правилами технической эксплуатации электроустановок потребителей».

4.2. С распакованного светильника снять отражатель (при наличии съёмного отражателя), подключить сетевые провода к клеммной колодке в соответствии с указанной полярностью (в светильнике ОТФ предварительно открутить два самореза крепления пластика).

4.3. При использовании регулируемого ЭПРА, управляющие провода подключаются строго с соблюдением полярности, указанной в маркировке.

4.4. При использовании блока резервного питания подключение осуществляется следующим образом (масса светильника увеличивается на 0,7 кг):

4.4.1. Провода питания подключить к клеммной колодке в соответствии с указанной полярностью на клеммы L1, N1.

4.4.2. Подключить к контактным зажимам L2, N2 питающие провода, обеспечивающие непрерывный заряд батареи.

4.4.3. К контактным зажимам 1,2 вместо перемычки можно присоединить выключатель, исключающий срабатывание резервного источника питания и разряд батареи в нерабочее время.

4.5. Установить светильник в заранее подготовленную ячейку в подвесном потолке, согласно прилагаемой инструкции.

4.6. Установить отражатель и вставить лампы.

5. Свидетельство о приемке

Светильник соответствует ТУ и признан годным к эксплуатации.

Дата выпуска

Контролер _____

Упаковщик _____

Светильник сертифицирован.

6. Гарантийные обязательства

6.1. Завод – изготовитель обязуется безвозмездно отремонтировать или заменить светильник, вышедший из строя не по вине покупателя в условиях нормальной эксплуатации, в течение гарантийного срока.

6.2. Гарантийный срок – 36 месяцев со дня изготовления светильника.

6.3. Срок службы светильников в нормальных климатических условиях при соблюдении правил монтажа и эксплуатации составляет:

8 лет – для светильников, корпус и/или оптическая часть (рассеиватель) которых изготовлены из полимерных материалов;

10 лет – для остальных светильников.

6.4. Выход из строя ламп браком не является.

Адрес завода-изготовителя: 390010, г. Рязань, ул. Магистральная д.11-а.

Телефон бесплатной горячей линии: 8-800-333-23-77.

Схема.1 Схема подключения с ЭПРА



Схема.2 Схема подключения с регулируемым ЭПРА



Схема. 3

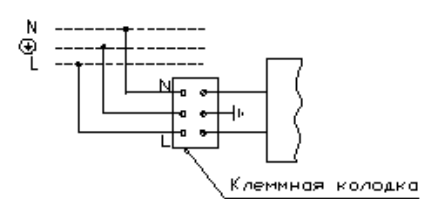

Схема. 4 Схема подключения светильника с блоком резервного питания к питающей сети

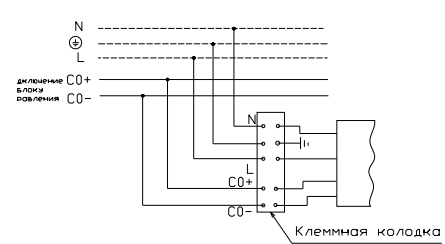

Схема. 5

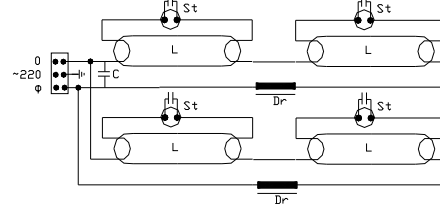

St - стартер, L - лампа, К - кл. колодка
Dr - дроссель, С - конденсатор

Схема. 6

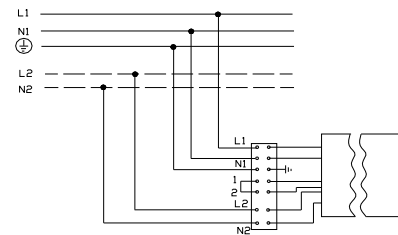
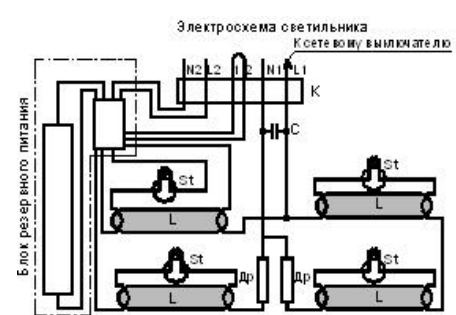

Схема. 7



L - лампа
Dr - дроссель
St - стартер
С - компенсационный конденсатор

Артикул (количество и мощность ламп)	Тип лампы и цоколь	Схема электрических соединений					Коэффициент мощности ЭМ ПРА/ЭПРА	Габариты, мм, АхВхСхD	Масса, кг, не более (см. п. 4.4.)	Тип решетки	
		с ЭПРА (см. Схема.1)	с регулируемым ЭПРА (см. Схема.2)	с ЭМПРА	с блоком резервного питания						
					с ЭПРА	с ЭМПРА					
ARS(WRS)/R 418 414	ЛЛ G13 ЛЛ G5			3 -		6 -	5 -	0,85/0,96 0,96	610x590x100x50 590x590x80	6,7 4,2	Экранирующая зеркальная (белая)
PRB/R 418	ЛЛ G13			3		6		0,85/0,96	610x590x100x50	5,3	Параболическая зеркальная
OPL/R 418 (PRS/R) 436 414	ЛЛ G13 ЛЛ G13			3 -			5 -	0,85/0,96 0,96	610x590x100x50 595x1195x84x39 590x590x80	5,1 9,1 4,2	Опаловое (призматическое) листовое оргстекло в рамке
ARS/R (WRS/R) 428	ЛЛ G5			-			-	0,96	1190x590x80	6,5	Экранирующая зеркальная (белая)
PTF/R 414	ЛЛ G5			-			-	0,96	590x590x65	4,0	Зеркальная бипараболическая
OWP/R 418	ЛЛ G13			3			5	0,85	624x589x131x51	7,6	Опаловое листовое оргстекло в рамке
OTX 255 236 228	КЛЛ 2G11 ЛЛ G5			- 7 -			- -	-/0,96 0,85/0,96 -/0,96	590x590x100 590x590x100 1190x590x100	5,4 5,4 7,9	Металлический перфорированный рассеиватель со светотехнической пленкой
OTR/R 236	КЛЛ 2G11			7		-	-	0,85/0,96	590x590x110	8,2	
OTM 255				-		-	-	0,96	590x590x125	4,9	
OTF 155				-		-	-		590x590x120	3,8	Бипараболич. зеркальная решетка, белый отражатель

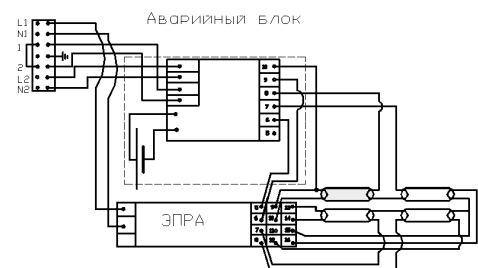
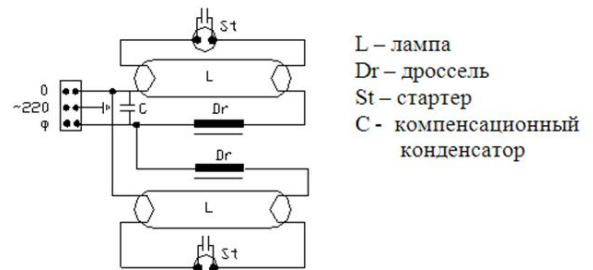
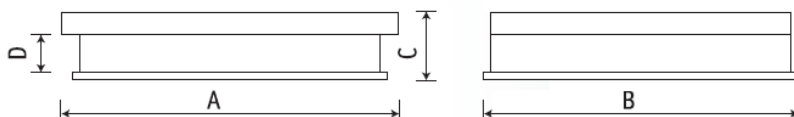

Инструкция по монтажу светильника для ячеистого потолка типа ГРИЛЬЯТО.

Установить элементы подвеса на заранее подготовленные крючки в потолке (рис.1).



Рис.1

В ячейку потолка размером 600 х600 мм установить световой прибор и закрепить в отверстиях на торцевых стенках светильника элементы подвеса (рис.2).

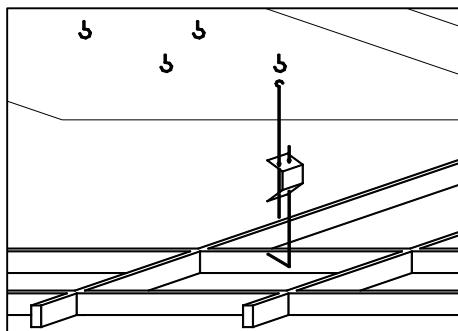

Рис.2

Отрегулировать длину подвеса так, чтобы плоскость светильника совпала с плоскостью подвесного потолка (Элементы подвеса регулировать, отжимая пружину, рис.3.)

Собрать потолок.

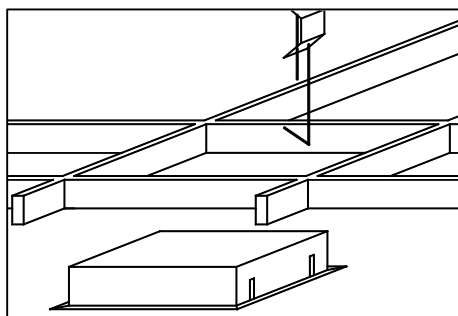
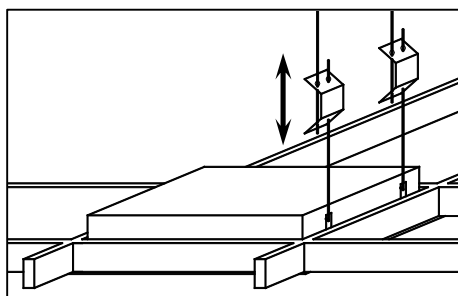

Рис.3