

PATENTED

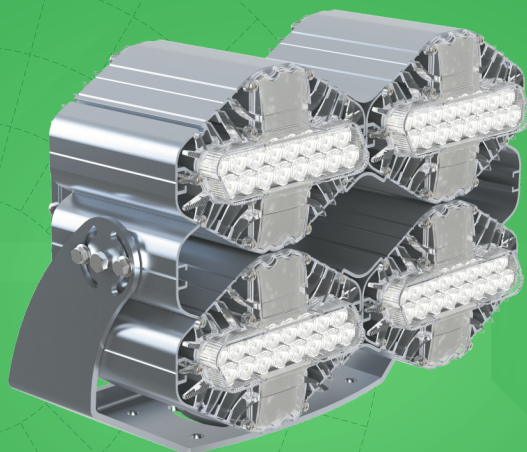

L-LEGO II



L-lego II 220 banner

Мощность **178 Вт**
Диаграммы (Д, Г60, Г30, К15)

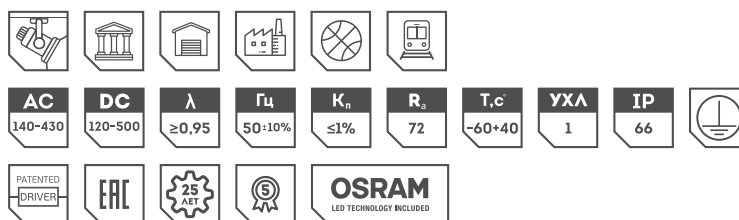

Назначение

Универсальный прожектор L-lego II 220 banner предназначен для внутреннего освещения производственных помещений, территорий промышленных предприятий, логистических комплексов, спортивных сооружений.

Корпус

Корпус выполнен из экструдированного алюминия. Новая обтекаемая форма профиля обеспечивает дополнительную защиту охлаждающих каналов от влаги и пыли, что исключает необходимость периодической очистки светильника.

10 вариантов цветового исполнения L-lego II 220 banner уже доступны к заказу. Вы можете выбрать окраску по RAL или методом анодирования.

Оптика

L-lego II 220 banner могут опционально комплектоваться системой вторичной оптики, позволяющей нужным образом направить световой поток на освещаемую поверхность.

Драйвер

Драйвер собственной разработки адаптирован под российские энергетические сети в соответствии с нормативами ГОСТ 13109 и гарантирует срок эксплуатации светильника (100 000 часов).

Крепление

Компактное поворотное (баннерное) крепление для светодиодных прожекторов L-lego II 220 banner состоит из одной детали, что обеспечило дополнительное снижение веса и уменьшение габаритов светильника.

Косинусная диаграмма

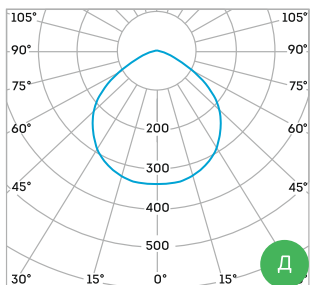

Глубокая диаграмма

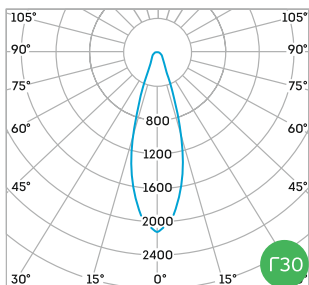

Глубокая диаграмма

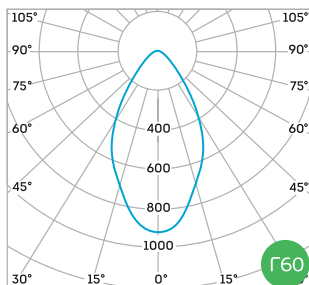

Концентрированная диаграмма

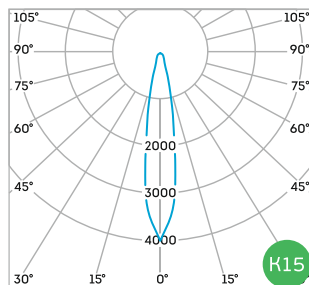

Артикул	Мощность, Вт	Световой поток, лм	Диаграмма	Цветовая t, К
LI088	178	23142	Д	5000
LI087	178	23142	Д	4000
LI086	178	23184	Г60	5000
LI085	178	23184	Г60	4000
LI084	178	23226	Г30	5000
LI083	178	23226	Г30	4000
LI092	178	23288	К15	5000
LI090	178	23288	К15	4000

Вес и габариты

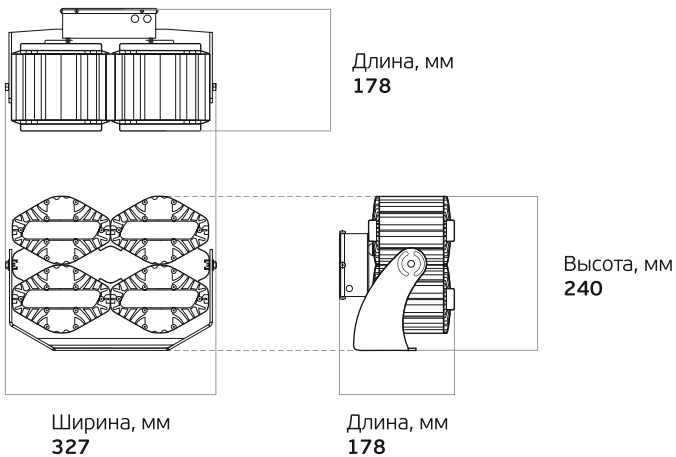

Вес, кг: **8,9**

Возможные опции светильника*

Диммирование 0-10 (1-10) DMX512 PWM DALI Модуль защиты от перенапряжения Грозозащита

*Заказ светильника с дополнительными опциями требует дополнительного согласования с заводом.