





# ARCTIC SAN/SMC

Светильники стационарные общего назначения / Світильники  
стаціонарні загального призначення / Жалпы мақсатқа арналған  
стаціонарлы шамдалдар / General purpose stationary luminaries

-  Паспорт
-  Паспорт
-  Төлқұжат
-  Manual









Сделано в России / Made in Russia

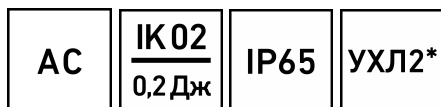

Наименование	Артикул	Мощность, Вт	Класс защиты	Коеф. мощности, не менее	Цоколь	КПД опт. сист., %	
Найменування	Артикул	Потужність, Вт	Клас захисту	Коеф. Потужності, не менше	Цоколь	ККД опт. сист. %	
Атауы	Артикул	қуаты, В	Қорғаныс классы	Қуат коэффициенті, кем емес	Іргесі	ПӨК-оптикалық жүйесі. %	
Name	Code	Rated power, W	Protection class	Power factor, not less	Lamp socket type	Optical system efficiency, %	
ARCTIC 118 (SAN/SMC) HF	1069001690	18	I	> 0,96	G13	70	
ARCTIC 128 (SAN/SMC) HF	1069002050	28			G5		
ARCTIC 136 (SAN/SMC) HF	1069001730	36			G13		
ARCTIC 136 (SAN/SMC) HF ES1 *	1069002100						
ARCTIC 158 (SAN/SMC) HF	1069001750	58					
ARCTIC 218 (SAN/SMC) HF	1069001710	36					
ARCTIC 218 (SAN/SMC) HF ES1 *	1069002300						
ARCTIC 228 (SAN/SMC) HF	1069002330	56				G5	
ARCTIC 228 (SAN/SMC) HF ES1 *	1069001920						
ARCTIC 235 (SAN/SMC) HF	1069002350	70			G13		
ARCTIC 236 (SAN/SMC)	1069002390	72				> 0,90	
ARCTIC 236 (SAN/SMC) /through wiring/	1069005310					> 0,85	
ARCTIC 236 (SAN/SMC) HF	1069002410					G13	
ARCTIC 236 (SAN/SMC) HF class II	1069001150						II
ARCTIC 236 (SAN/SMC) HF ES1 *	1069002430						
ARCTIC 249 (SAN/SMC) HF	1069002580				98	I	> 0,96
ARCTIC 249 (SAN/SMC) HF ES1 *	1069002600						
ARCTIC 254 (SAN/SMC) HF	1069002610	108					
ARCTIC 258 (SAN/SMC) HF	1069002680	116	G13	70			

Время раб. в ав. реж.	Световой поток в аварийном режиме	Масса, кг	Длина(A), мм	Ширина (B), мм	Высота(C), мм	Установочный размер (D), мм		
Час роботи в аварійному режимі	Світловий потік в аварійному режимі	Маса, кг	Довжина (A), мм	Ширина (B), мм	Висота (C), мм	Установчий розмір (D),мм		
Апаттық режимде жұмыс уақыты	Апаттық режимдегі жарық ағыны	Салмағы, кг	Ұзындығы (A), мм	Ені (B), мм	Биіктігі (C), мм	Орнату өлшемі (D),мм		
Operation time in emergency mode	Luminous flux in emergency mode	Weight, kg	Length (A), mm	Width (B), mm	Height (C), mm	Mounting dimension (D), mm		
-	-	1,3	671	96	110	444		
		2,1	1 280			932		
		2,15						
2,5	10%	2,8	1 582	110	1 234			
-	-	2,7						
3	12%	1,8	671	170	110	445		
		2,85						
-	-	3	1 278	170	110	932		
		2,5				13%	3,7	1 234
		-				-	3,8	
-	-	4	1 276	170	113	932		
		4,3						
		3	1 278			110	930	
2,5	10%	3,7						
2	7%	4,4	1 578	170	110	932		
		-				-	3,8	1 234
		-				-	4,5	
-	-	3,2	1 578	170	110	932		
		3,8				1 234		

Наименование	Артикул	Мощность, Вт	Класс защиты	Коеф. мощности, не менее	Цоколь	КПД опт. сист., %
Найменування	Артикул	Потужність, Вт	Клас захисту	Коеф. Потужності, не менше	Цоколь	ККД опт. сист. %
Атауы	Артикул	қуаты, В	Қорғаныс классы	Қуат коэффициенті, кем емес	Іргесі	ПӨК-оптикалық жүйесі, %
Name	Code	Rated power, W	Protection class	Power factor, not less	Lamp socket type	Optical system efficiency, %
ARCTIC 258 (SAN/SMC) HF ES1 *	1069002690	116	I	> 0,96	G13	70
ARCTIC 280 (SAN/SMC) HF	1069001540	160			G5	74

#### **ru** Примечания:

- Допуск на указанные номинальные значения мощности  $\pm 10\%$ .
- Допуск на указанное номинальное значение массы  $\pm 10\%$ .
- Светильники рассчитаны для работы в сети переменного тока 230-240 В, 50-60 Гц ( $\pm 0,4$  Гц).
- Светильники ARCTIC 236 (SAN/SMC), ARCTIC 236 (SAN/SMC) /through wiring/ рассчитаны для работы в сети переменного тока 230-240 В, 50 Гц ( $\pm 0,4$  Гц).
- Питающая сеть должна быть защищена от коммутационных и грозовых импульсных помех.
- Качество электроэнергии должно соответствовать ГОСТ 32144-2013.
- Для светильников с блоком резервного питания: Батарея поддерживает работу светильника не менее «см. таблицу».
- Световой поток в аварийном режиме составляет «см. таблицу».
- Световой поток в аварийном режиме, указанный в %, является процентным содержанием от номинального потока.
- Световой поток светильника определяется типом установленной лампы.
- Климатическое исполнение УХЛ2\* соответствует ГОСТ 15150-69, нижнее рабочее значение окружающего воздуха  $-20^{\circ}\text{C}$ , верхнее рабочее значение окружающего воздуха  $+40^{\circ}\text{C}$ .
- \*Для этих светильников значение допустимой окружающей температуры следующее:
  - ARCTIC 136 (SAN/SMC) HF ES1  $0^{\circ}\text{C}..+40^{\circ}\text{C}$
  - ARCTIC 218 (SAN/SMC) HF ES1  $0^{\circ}\text{C}..+40^{\circ}\text{C}$
  - ARCTIC 228 (SAN/SMC) HF ES1  $0^{\circ}\text{C}..+40^{\circ}\text{C}$
  - ARCTIC 236 (SAN/SMC) HF ES1  $0^{\circ}\text{C}..+40^{\circ}\text{C}$
  - ARCTIC 249 (SAN/SMC) HF ES1  $0^{\circ}\text{C}..+40^{\circ}\text{C}$
  - ARCTIC 258 (SAN/SMC) HF ES1  $0^{\circ}\text{C}..+40^{\circ}\text{C}$
- Степень IP соответствует ГОСТ 14254-96.
- Тип рассеивателя: Прозрачный рассеиватель.
- Тип лампы: ЛЛ - Люминесцентная лампа
- Светильник соответствует группе механического исполнения М2 по ГОСТ 17516.1-90.
- Подробнее об указанных в таблице размерах светильника смотрите в разделе "Габаритные и установочные размеры светильника".

#### **ukr** Примітка:

- Допуск на вказані номінальні значення потужності  $\pm 10\%$ .
- Допуск на вказане номінальне значення маси  $\pm 10\%$ .

Время раб. в ав. реж.	Световой поток в аварийном режиме	Масса, кг	Длина(A), мм	Ширина (B), мм	Высота(C), мм	Установочный размер (D), мм
Час роботи в аварійному режимі	Світловий потік в аварійному режимі	Маса, кг	Довжина (A), мм	Ширина (B), мм	Висота (C), мм	Установчий розмір (D),мм
Апаттық режимде жұмыс уақыты	Апаттық режимдегі жарық ағыны	Салмағы, кг	Ұзындығы (A), мм	Ені (B), мм	Биіктігі (C), мм	Орнату өлшемі (D),мм
Operation time in emergency mode	Luminous flux in emergency mode	Weight, kg	Length (A), mm	Width (B), mm	Height (C), mm	Mounting dimension (D), mm
2	6%	4,4	1 578	170	110	1 234
-	-	5,6				

- Світильники розраховані для роботи в мережі змінного струму 230-240 В ( $\pm 10\%$ ), 50-60 Гц ( $\pm 0,4$  Гц).
- Світильники ARCTIC 236 (SAN/SMC), ARCTIC 236 (SAN/SMC) /through wiring/ розраховані для роботи в мережі змінного струму 230-240 В ( $\pm 10\%$ ), 50 Гц ( $\pm 0,4$  Гц).
- Мережа живлення повинна бути захищена від комутаційних та грозових імпульсних перешкод.
- Якість електроенергії повинна відповідати ГОСТ 13109-97.
- Для світильників з блоком резервного живлення: Батарея підтримує роботу світильника не менше «см. таблицю».
- Світловий потік в аварійному режимі складає «див. таблицю».
- Світловий потік в аварійному режимі, зазначений в%, являється процентним вмістом від номінального потоку.
- Світловий потік світильника визначається типом встановленої лампи.
- Кліматичне виконання УХЛ2 \* відповідає ГОСТ 15150-69, нижнє робоче значення навколишнього повітря  $-20^{\circ}\text{C}$ , верхнє робоче значення навколишнього повітря  $+40^{\circ}\text{C}$ .
- \* Для цих світильників значення допустимої навколишньої температури наступне:
  - ARCTIC 136 (SAN/SMC) HF ES1  $0^{\circ}\text{C}..+40^{\circ}\text{C}$
  - ARCTIC 218 (SAN/SMC) HF ES1  $0^{\circ}\text{C}..+40^{\circ}\text{C}$
  - ARCTIC 228 (SAN/SMC) HF ES1  $0^{\circ}\text{C}..+40^{\circ}\text{C}$
  - ARCTIC 236 (SAN/SMC) HF ES1  $0^{\circ}\text{C}..+40^{\circ}\text{C}$
  - ARCTIC 249 (SAN/SMC) HF ES1  $0^{\circ}\text{C}..+40^{\circ}\text{C}$
  - ARCTIC 258 (SAN/SMC) HF ES1  $0^{\circ}\text{C}..+40^{\circ}\text{C}$
- Ступінь IP відповідає ГОСТ 14254-96.
- Тип розсіювача:Прозорий розсіювач.
- Тип лампи: ЛЛ -Люмінесцентна лампа
- Світильник відповідає групі механічного виконання M2 за ГОСТ 17516.1-90.
- Детальніше про зазначені в таблиці розміри світильника дивіться в розділі "Габаритні та установочні розміри світильника".

#### **Каз** Ескертулер:

- $\pm 10\%$  көрсетілген номиналды қуаттылығының мәндеріне рұқсат.
- $\pm 10\%$  салмақтығы, көрсетілген жарық ағының номиналды мәндеріне рұқсат.
- Шамшырақтар 230-240 В ( $\pm 10\%$ ), 50-60 Гц ( $\pm 0,4$  Гц) айнмалы тоқ желісінде жүйесінде жұмыс жасауға есептелінген.
- ARCTIC 236 (SAN/SMC), ARCTIC 236 (SAN/SMC) /through wiring/ шамшырақтар 230-240 В ( $\pm 10\%$ ), 50 Гц ( $\pm 0,4$  Гц) айнмалы тоқ желісінде жүйесінде жұмыс жасауға есептелінген.

- Қуаттандыру желісі коммуникациялық және найзағай кедергілерінен қорғанылуы тиіс.
- Электр энергиясының сапасы ГОСТ 32144-2013 сәйкес келуі керек.
- Резервтік қуаттандыру блогы бар шамшырақтар үшін: Батарея шамшырақтың қамтамасыз жұмысын кемінде «кестені қараңыз».
- Апаттық режимде жарық ағыны құрайды "кестені қараңыз".
- % көрсетілген апаттық режимдегі жарық ағыны номинал ағынның пайыздық мөлшері болып табылады.
- Шамшырақтың жарық ағыны белгіленген шамдар түрімен анықталады.
- Ауа райының мәні ОСК2\* 15150-69 МЕМСТ-іне, қоршаған ауаның төмен жұмыс мәні -20°C, қоршаған ауаның жоғарғы жұмыс мәні сәйкес келеді +40°C.
- \*Осы шамшырақтар үшін рұқсат етілген қоршаған температуралық нұсқаулар келесі болады:
- ARCTIC 136 (SAN/SMC) HF ES1 0°C..+40°C
- ARCTIC 218 (SAN/SMC) HF ES1 0°C..+40°C
- ARCTIC 228 (SAN/SMC) HF ES1 0°C..+40°C
- ARCTIC 236 (SAN/SMC) HF ES1 0°C..+40°C
- ARCTIC 249 (SAN/SMC) HF ES1 0°C..+40°C
- ARCTIC 258 (SAN/SMC) HF ES1 0°C..+40°C
- Қорғау дәрежесі IP, МЕМСТ 14254-96 сәйкес келеді.
- Қорғаныш шыны түрі: Жылтыр шашыратқыш.
- Шам түрлері :ЛЛ - Люминисцентті шам
- МЕМСТ 17516-1-90 бойынша шамдал М2 механикалық орындау тобына сәйкес келеді.
- Кестеде көрсетілген шамдалдың өлшемдері туралы толығырақ мәліметті "Шамдалдың габариттік және орнату өлшемдері" бөлімінен қараңыз.

#### **en Notes:**

- Rated power consumption tolerance  $\pm 10\%$ .
- Rated weight tolerance  $\pm 10\%$ .
- The luminaries are designed for operation in AC 230-240 V ( $\pm 10\%$ ), 50-60 Hz ( $\pm 0.4$  Hz) network.
- ARCTIC 236 (SAN/SMC), ARCTIC 236 (SAN/SMC) /through wiring/ luminaries are designed for operation in AC 230-240 V ( $\pm 10\%$ ), 50 Hz ( $\pm 0.4$  Hz) network.
- The supply mains must be protected from communication and electric impulse noise.
- The main characteristics of line voltages at a network user's supply terminals in public AC electricity networks should comply EN 50160-2010.
- For luminaries with emergency power supply unit: The battery will power the luminaire for at least "see table".
- Luminous flux in emergency mode pls "see table".
- Luminous flux in emergency mode shown in %, is a percent of nominal value.
- Luminaire's luminous flux depends on lamp type installed.
- Climatic application Clm App2\* according to IEC 60721-2-1, lowest operating temperature is -20°C, highest operating temperature is +40°C.
- \*Ambient temperature is:
- ARCTIC 136 (SAN/SMC) HF ES1 0°C..+40°C
- ARCTIC 218 (SAN/SMC) HF ES1 0°C..+40°C
- ARCTIC 228 (SAN/SMC) HF ES1 0°C..+40°C
- ARCTIC 236 (SAN/SMC) HF ES1 0°C..+40°C
- ARCTIC 249 (SAN/SMC) HF ES1 0°C..+40°C
- ARCTIC 258 (SAN/SMC) HF ES1 0°C..+40°C
- Luminaire corresponds to the protection classification IP by IEC 60529.
- Diffuser type: Transparent diffuser.
- Lamp type: ЛЛ - Fluorescent lamp

- The luminaire corresponds to mechanical version group.
- Further information about luminaire's dimensions shown in the table, please see "Overall and installation dimensions" section.

## Комплект поставки

- Светильник, шт - 1
- Паспорт, шт - 1
- Упаковка, шт - 1
- Стартеры (для светильников с ЭМПРА), по числу ламп, шт - 1
- Гермоизолятор, шт - 2
- Шайба М6, шт - 2
- Шайба резиновая, шт - 2

## Назначение и общие сведения

- Светильник потолочный, предназначен для освещения помещений с повышенной влажностью.
- Светильник соответствует требованиям ТР ТС 004/2011 «О безопасности низковольтного оборудования», ТР ТС 020/2011 «Электромагнитная совместимость технических средств», ТР ЕАЭС 037/2016 «Об ограничении применения опасных веществ в изделиях электротехники и радиоэлектроники».

## Указания по технике безопасности

Не производить никаких работ со светильником при поданном на него напряжении.

Запрещается эксплуатация светильника без защитного заземления (для светильников с I классом защиты).

Запрещается эксплуатация светильника с поврежденным рассеивателем.

Запрещается самостоятельно производить разборку, ремонт или модификацию светильника. В случае возникновения неисправности необходимо сразу отключить светильник от питающей сети и обратиться на завод-изготовитель или в специализированную службу по ремонту и обслуживанию светильников.

Светильник прошел высоковольтное испытание на электрическую прочность изоляции на основании требований ГОСТ Р МЭК 60598-1-2011

При утилизации светильников из них (при наличии) следует изъять ртутьсодержащие лампы. Утилизацию ртутьсодержащих ламп проводить в соответствии с Постановлением правительства РФ от 03.09.2010 № 681.

После удаления ламп светильники относятся к малоопасным твердым бытовым отходам и утилизируются в соответствии с ГОСТ Р 55102-2012.

Запрещается накрывать светильник теплоизолирующим материалом.

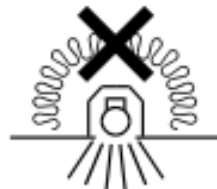



## Правила эксплуатации и установка

Эксплуатация светильника должна производиться в соответствии с «Правилами технической эксплуатации электроустановок потребителей». Установку, чистку светильника и замену компонентов производить только при отключенном питании. Очистку рассеивателя светильника производить по мере его загрязнения, мягкой тканью, смоченной в мыльном растворе.

1. С распакованного светильника снять рассеиватель, вынуть монтажную панель; вынуть комплект установочных пластин (для светильника с корпусом из поликарбоната).

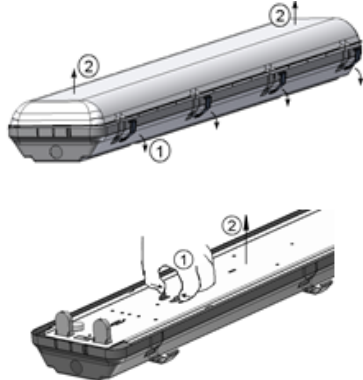

2. Установка корпуса:

2.1. Установка на опорную поверхность. Просверлить установочные отверстия на поверхности потолка и в корпусе светильника на расстоянии  $L$ : (на рис. а - шайба резиновая; б - шайба металлическая М6).

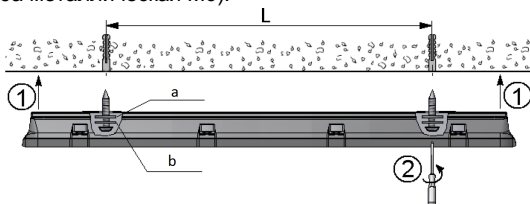

2.2. Установка на подвесах. Просверлить установочные отверстия в корпусе светильника на расстоянии  $L$ : (на рис. а - шайба металлическая М6; б - шайба резиновая; с - гайка М6).

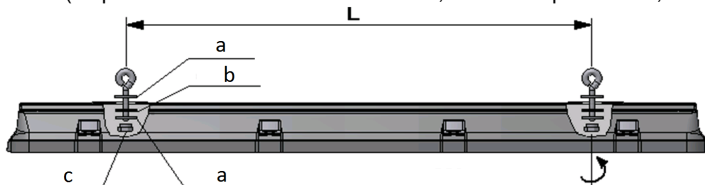

3. Ввести сетевые провода в корпус светильника через гермоизолятор, в котором предварительно сделать отверстие, профиль которого должен соответствовать профилю вводимого кабеля, но иметь меньшие габаритные размеры. Гермоизоляторы вставить в уплотняемые отверстия корпуса.

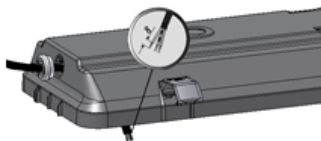

4. Подключить сетевой провод к клеммной колодке на монтажной панели в соответствии с указанной полярностью.

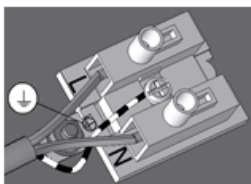

5. При использовании регулируемого драйвера, управляющие провода подключаются строго с соблюдением полярности, указанной в маркировке.

6. При использовании блока резервного питания подключение осуществляется следующим образом (масса светильника увеличивается на 0,7 кг).

6.1. Провода питания подключить к клеммной колодке в соответствии с указанной полярностью на клеммы L1, N1.

6.2. Подключить к контактным зажимам L2, N2 питающие провода, обеспечивающие непрерывный заряд батареи.

6.3. К контактным зажимам 1,2 вместо перемычки можно присоединить выключатель, исключающий срабатывание резервного источника питания и разряд батареи в нерабочее время.

7. Вщелкнуть монтажную панель в корпус светильника. Вставить люминесцентные лампы.

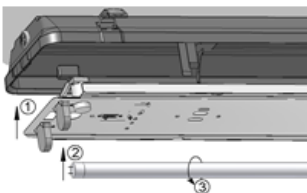

8. Одеть рассеиватель на корпус светильника и закрепить его защелками.

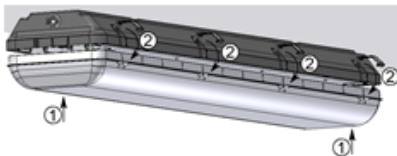

9. Схема электрических соединений приведена на корпусе ЭПРА.

10. Для предотвращения отщелкивания пластмассовых защелок под воздействием внешних механических факторов предусмотрена возможность фиксации защелок (через заранее подготовленные в них отверстия) самонарезающими винтами 3,5x9,5 или 3x10 (в комплект поставки не входят).

11. При замене стартеров следует обратить внимание, что из-за большой термической нагрузки на них необходимо использовать стартера, выполненные в корпусе из термостойких материалов – поликарбоната или алюминия, например, таких фирм как Sylvania, Philips.

**Установку и подключение светильника должен выполнять специалист –электромонтажник, соответствующей квалификации.**

### Габаритные и установочные размеры светильника

1.

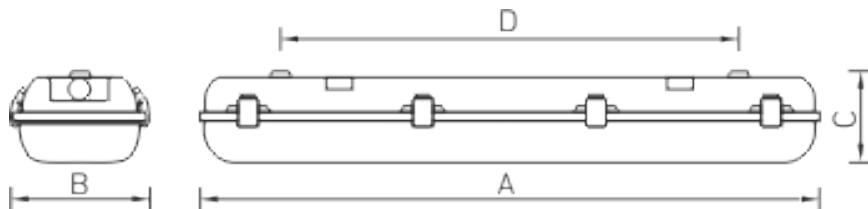

### Схема подключения

1. Схема подключения светильника к питающей сети.

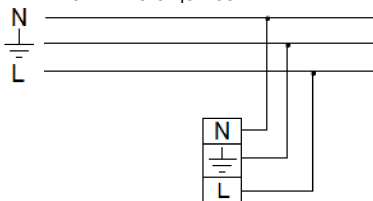

2. Схема подключения светильника к питающей сети с блоком резервного питания (на рис. а - блок резервного питания).

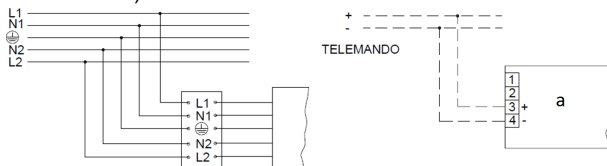

### Гарантийные обязательства

- Завод-изготовитель обязуется безвозмездно отремонтировать или заменить светильник, вышедший из строя не по вине покупателя в условиях нормальной эксплуатации, в течение гарантийного срока.
- Светильник является обслуживаемым прибором. При установке светильника необходимо предусмотреть возможность свободного доступа для его обслуживания или ремонта. Завод-производитель не несет ответственности и не компенсирует затраты, связанные со строительными-монтажными работами и наймом специальной техники при отсутствии свободного доступа к светильнику для его обслуживания или ремонта.
- Гарантийный срок – 36 месяцев с даты поставки светильника.
- Гарантийные обязательства не признаются в отношении изменения оттенков окрашенных поверхностей и пластиковых частей в процессе эксплуатации.
- Гарантийный срок на блоки резервного питания (поставляемые в комплекте с аккумуляторной батареей), а также на компоненты систем управления освещением (поставляемые без светильников), составляет 12 (двенадцать) месяцев с даты поставки.

- Для ламповых светильников гарантийные обязательства не распространяются на лампы и иные источники света (в комплект Товара не входят), а также стартеры для люминесцентных ламп.
- Световой поток в течение гарантийного срока сохраняется на уровне не ниже 70% от заявляемого номинального светового потока, значение коррелированной цветовой температуры и область допустимых значений коррелированной цветовой температуры в течение гарантийного срока - согласно приведенным в ГОСТ Р 54350.
- Гарантия сохраняется в течение указанного срока при условии, что сборка, монтаж и эксплуатация светильников производится специально обученным техническим персоналом и в соответствии с паспортом на изделие.
- Срок службы светильников в нормальных климатических условиях при соблюдении правил монтажа и эксплуатации составляет:  
8 лет – для светильников, корпус и/или оптическая часть (рассеиватель) которых изготовлены из полимерных материалов.  
10 лет – для остальных светильников.
- Производитель оставляет за собой право на внесение изменений в конструкцию изделия улучшающие потребительские свойства. Кроме того, производитель не несет ответственности за возможные опечатки и ошибки, возникшие при печати.
- Хранение.  
Светильники должны храниться в отапливаемых и вентилируемых складах, хранилищах с кондиционированием воздуха, расположенных в любом макроклиматическом районе при температуре от +5 до +40°С и относительной влажности не более 80%.  
NiCd, NiMh аккумуляторы: Температурный диапазон +5 до +40°С  
При длительном хранении более полугода рекомендуется производить заряд аккумуляторов – 5 циклов заряда-разряда.  
Условия транспортирования светильников должны соответствовать группе “Ж” ГОСТ 23216.  
Транспортировать в упаковке производителя любым видом транспорта при условии защиты от механических повреждений и непосредственного воздействия атмосферных осадков.
- Перед вводом светильника в эксплуатацию, с установленным в него блоком аварийного питания, желательно провести 3-4 цикла заряда-разряда батареи для достижения номинальной емкости аккумулятора.  
Длительность зарядки 24 часа при нормируемой окружающей температуре и номинальном напряжении питания.

### **Свидетельство о приеме**

Светильник соответствует ТУ 3461-001-44919750-12 и признан годным к эксплуатации.  
Светильник сертифицирован.

Дата выпуска \_\_\_\_\_

Контролер \_\_\_\_\_

Упаковщик \_\_\_\_\_

Завод-изготовитель: ООО "МГК "Световые технологии"

Адрес завода-изготовителя: 390010, Россия, г. Рязань, ул. Магистральная д.10 а.

Дата продажи \_\_\_\_\_

Штамп магазина

---

Более подробную информацию Вы можете найти на нашем сайте [www.LTcompany.com](http://www.LTcompany.com)

Телефон бесплатной горячей линии

8 800 333-23-77

## Комплект поставки

- Світильник, шт - 1
- Паспорт, шт - 1
- Упаковка, шт - 1
- Стартери (для світильників з ЕмПРА), за кількістю ламп, шт - 1
- Гермоізолятор, шт - 2
- Шайба М6, шт - 2
- Шайба гумова, шт - 2

## Призначення та загальні відомості

- Світильник стельовий, призначений для освітлення приміщень с підвищеною вологістю.
- Світильник відповідає вимогам безпеки "Технічного регламенту безпеки низьковольтного електричного обладнання", "Технічного регламенту з електромагнітної сумісності обладнання", ДСТУ EN 55015:2014 та ДСТУ 3680-98.

## Вказівки з техніки безпеки

- Не проводити ніяких робіт зі світильником при поданій на нього напрузі.

- Забороняється експлуатація світильника без захисного заземлення (для світильників з I класом захисту).

- Забороняється експлуатація світильника з пошкодженим розсіювачем.



- Забороняється самостійно проводити розбирання, ремонт або модифікацію світильника. У разі виникнення несправності необхідно відразу відключити світильник від мережі живлення та звернутися на завод-виробник або в спеціалізовану службу по ремонту та обслуговуванню світильників.

- Світильник пройшов високовольтне випробування на електричну міцність ізоляції на основі вимог ГОСТ Р МЭК 60598-1-2011.

- Для утилізації світильників з них (за наявності) слід вилучити лампи, що містять ртуть. Утилізацію ламп, що містять ртуть належить проводити відповідно до чинного національного законодавства.

- Після видалення ламп світильники відносяться до малонебезпечних твердих побутових відходів та утилізуються відповідно до ГОСТ Р 55102-2012.

- Після видалення ламп світильники відносяться до малонебезпечних твердих побутових відходів, що не містять шкідливих речовин, зазначених у Технічному регламенті обмеження використання деяких небезпечних речовин в електричному та електронному обладнанні, затвердженому 10.03.2017р. постановою Кабміну України № 139, та утилізуються відповідно до чинного національного законодавства на загальних підставах.

Забороняється накривати світильник теплоізоляційним матеріалом.



### Правила експлуатації та установка

Експлуатація світильника повинна проводитися відповідно до «Правил технічної експлуатації електроустановок споживачів».

Установку, чистку світильника та заміну компонентів проводити тільки при відключеному живленні. Чистку розсіювача світильника виконувати в міру його забруднення, м'якою тканиною, змоченою в мильному розчині.

1. З розпакованого світильника зняти розсіювач, виняти монтажну панель; виняти комплект установчих пластин (для світильника з корпусом з полікарбонату).

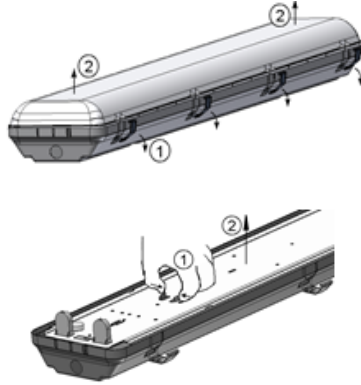

2. Установка корпусу:

2.1. Установка на опорну поверхню. Просверллити установчі отвори на поверхні стелі та у корпусі світильника на відстані L: (на мал. a - шайба гумова; b - шайба металева М6)

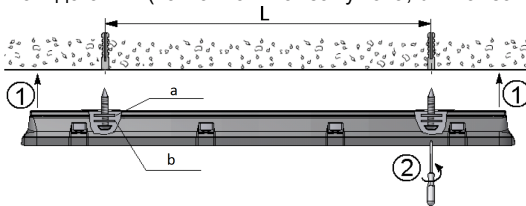

2.2. Установка на підвісах. Просверллити установчі отвори у корпусі світильника на відстані L: (на мал. a - шайба металева М6; b - шайба гумова; c - гайка М6)

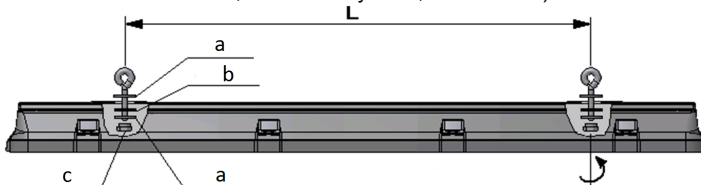

3. Ввести мережні провoda у корпус світильника через гермоізолятор, у якому попередньо зробити отвір, профіль якого повинен відповідати профілю введеного кабелю, але мати менші габаритні розміри. Гермоізолятори вставити у ущільнювані отвори корпусу.

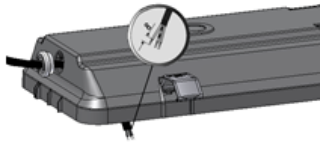

4. Підключити мережевий провід до клемної колодки на монтажній панелі відповідно до зазначеної полярності.

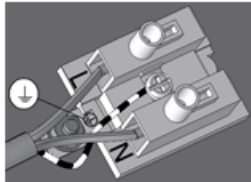

5. При використанні регульованого драйвера, керуючі провoda підключаються строго з дотриманням полярності, вказаної в маркуванні.

6. При використанні блоку резервного живлення підключення здійснюється наступним чином (маса світильника збільшується на 0,7 кг).

6.1. Провода живлення підключити до клемної колодки відповідно до зазначеної полярності на клеми L1, N1.

6.2. Підключити до контактних затискачів L2, N2 провodi живлення, що забезпечують безперервний заряд батареї.

6.3. До контактних затискачів 1,2 замість перемички можна приєднати вимикач, що виключає спрацьовування резервного джерела живлення та розряд батареї у неробочий час.

7. Вклацнути монтажну панель у корпус світильника. Вставити люмінесцентні лампи.

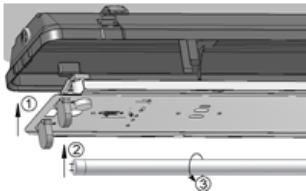

8. Одягнути розсіювач на корпус світильника та закріпити його защіпками.

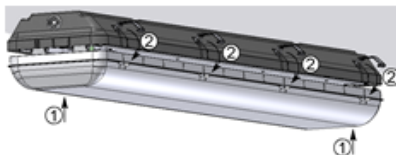

9. Схема електричних з'єднань наведена на корпусі ЕПРА.

10. Для запобігання від'єднання пластмасових защіпок під впливом зовнішніх механічних факторів передбачена можливість фіксації защіпок (через заздалегідь підготовлені в них отвори) гвинтами-саморізами 3,5x9,5 або 3x10 (у комплект поставки не входять).

11. При заміні стартерів слід звернути увагу, що через велике термічне навантаження на них необхідно використовувати стартера, виконані в корпусі з термостійких матеріалів – полікарбонату або алюмінію, наприклад таких фірм як Sylvania, Philips.

**Установку і підключення світильника повинен виконувати фахівець -  
електромонтажник, відповідної кваліфікації.**

### Габаритні та установочні розміри світильника

1.

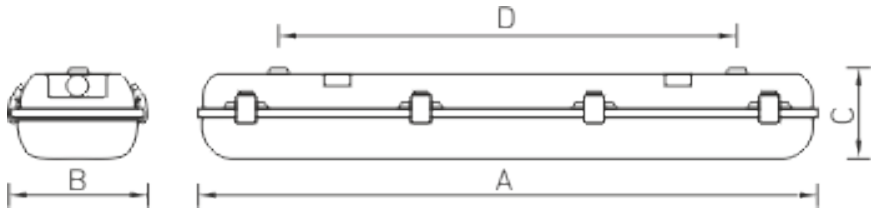

### Схема підключення

1. Схема підключення світильника до мережі живлення.

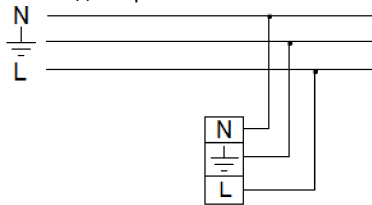

2. Схема підключення світильника до мережі живлення з блоком резервного живлення (на мал. а - блок резервного живлення).

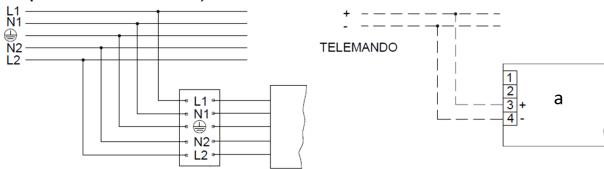

### Гарантійні обов'язки

- Завод-виробник зобов'язується безкоштовно відремонтувати чи замінити світильник, який вийшов з ладу не з вини покупця за умов нормальної експлуатації та при дотриманні правил монтажу протягом гарантійного терміну.
- Світильник є обслуговуючим приладом. При установці світильника необхідно передбачити можливість вільного доступу для його обслуговування або ремонту. Завод-виробник не несе відповідальності та не компенсує витрати, пов'язані з будівельно-монтажними роботами та наймом спеціальної техніки при відсутності вільного доступу до світильника для його обслуговування або ремонту.
- Гарантійний термін - 36 місяців з дати поставки світильника.
- Гарантійні зобов'язання не визнаються щодо зміни відтінків пофарбованих поверхонь та пластикових частин в процесі експлуатації.
- Гарантійний термін на блоки резервного живлення (поставляються в комплекті з акумуляторною батареєю), а також на компоненти систем управління освітленням (що поставляються без світильників), становить 12 (дванадцять) місяців з дати поставки.
- Для лампових світильників гарантійні зобов'язання не поширюються на лампи та інші джерела світла (до комплекту Товару не входять), а також стартери для люмінесцентних ламп.



- Світловий потік протягом гарантійного терміну зберігається на рівні не нижче 70% від заявленого номінального світлового потоку, значення корелятивною колірної температури та область допустимих значень корельованих колірної температури протягом гарантійного терміну - згідно з наведеними в ГОСТ Р 54350.
- Гарантія зберігається протягом зазначеного строку за умови, що зборка, монтаж і експлуатація світильників проводиться спеціалізованим технічним персоналом і відповідно до паспорта на виріб.
- Термін служби світильників в нормальних кліматичних умовах при дотриманні правил монтажу та експлуатації становить:  
8 років - для світильників, корпус та/або оптична частина (розсіювач) яких виготовлені з полімерних матеріалів.  
10 років - для інших світильників.
- Виробник залишає за собою право на внесення змін в конструкцію виробу що покращують споживчі властивості. Крім того, виробник не несе відповідальності за можливі опечатки та помилки, що виникли при друку.
- Зберігання.  
Світильник повинен зберігатися в опалювальних та вентиляційних складах, сховищах з кондиціонуванням повітря, розташованих в будь-якому макрокліматичному районі при температурі від +5 до + 40 ° С та відносній вологості не більше 80%  
NiCd, NiMh акумулятори: Температурний діапазон +5 до +40°С  
При тривалому зберіганні понад півроку рекомендується проводити заряд акумуляторів - 5 циклів заряду розряду. Умови транспортування світильників повинні відповідати групі "Ж" ГОСТ 23216.  
Транспортувати в упаковці виробника будь-яким видом транспорту за умови захисту від механічних пошкоджень та безпосереднього впливу атмосферних опадів.
- Перед введенням світильника в експлуатацію, з встановленим в нього блоком аварійного живлення, бажано провести 3-4 циклу заряду-розряду батареї для досягнення номінальної ємності акумулятора.  
Тривалість зарядки 24 години при нормованій навколишньої температури та номінальній напрузі живлення.

### **Свідоцтво про приймання**

Світильник відповідає ТУ 3461-001-44919750-12 та визнаний придатним до експлуатації.

Світильник сертифікований.

Дата випуску \_\_\_\_\_

Контролер \_\_\_\_\_

Пакувальник \_\_\_\_\_

Завод-виробник: ТОВ "МГК "Світлові технології"

Адреса заводу-виробника: 390010, Росія, м. Рязань, вул. Магістральна д. 10 а.

Дата продажу \_\_\_\_\_

Штамп магазину

Більш детальну інформацію Ви можете знайти на нашому сайті [www.LTcompany.com](http://www.LTcompany.com)

Телефон безкоштовної гарячої лінії

0038 044 364 2424

## Жеткізілім жиынтығы

- Шамдал, дана - 1
- Төлқұжат, дана - 1
- Орам, дана - 1
- Шамдар саны бойынша стартерлер (ЭМПРА-сы бар шамдалдар үшін), дана - 1
- Гермоизолятор, дана - 2
- Шайба М6, дана - 2
- Резеңке тығырығы, дана - 2

## Міндетті және жалпы мәліметтер

- төбелі Шамдал, ылғалдылығы жоғары үй-жайларды жарықтандыру үшін арналған.
- Шам КО ТР 004/2011 "төмен вольтты жабдықтардың қауіпсіздігі туралы", КО ТР 020/2011 "техникалық құралдардың электромагниттік үйлесімділігі", ЕЭО ТР 037/2016 "Электротехника және радиоэлектроника бұйымдарында қауіпті заттарды қолдануды шектеу туралы" талаптарына сәйкес келеді.

## Міндеті және жалпы мәліметтер

- Тоқ жүйесінде кернеу берген кезде шамшашырақпен ешқандай жұмыс жүргізуге болмайды.

Қорғаныс жерге қосу қамтамасыз етілмеген шамшашырақты эксплуатациялауға тыйым салынады. (I кластағы қорғаныс шамшашырақтар үшін).



- Шашыратқышы бүлінген шамшашырақты эксплуатациялауға тыйым салынады.



Шамдалды түрлендіру, жөндеу немесе өздігінен бөлшектеу тыйым салынады. Жарамсыздығы байқала бастаған кезде шамдалды жеткізу желісінен өшіру керек және зауыт-өндірушіге немесе арнайы жөндеу мен қызмет көрсету орталықтарына көрсету керек.

- Шамшашырақ оқшаулауыштығының жоғарғы кернеулі тоқты өткізбейтіні оқшаулау қабатын тексеру сынағында дәлелденді және МЕМСТ Р МЭК 60598-1-2011 талаптарына сай.

"Шашырақтарды кәдеге жарату кезінде оның ішінде (бар болса) құрамында сынабы бар шамдарды алу керек. Құрамында сынап бар шамдарды кәдеге жарату РФ Үкіметінің 03.09.2010 № 681 қаулысына сәйкес жүргізілсін.

- Шамдарды жойғаннан кейін шамдар аз қауіпті қатты тұрмыстық қалдықтарға жатады және МЕМСТ Р 55102-2012 сәйкес кәдеге жаратылады."

- Шамшашырақты жылуоқшаулағыш матамен жабуға тыйым салынады.

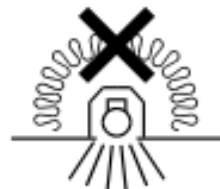

## Пайдалану және орнату қондыру ережелері

Шамшырақтың пайдалану "Тұтынушылардың электр қондырғыларын техникалық пайдалану ережелеріне " сәйкес келуі керек.

Орнату, шамды тазалау және компоненті ауыстыру тек тоқтан ажыратылған кезде жүргізуге болады. Шамшырақтың шашыратқышын ластанған сайын сабын ерітіндісінде суланған жұмсақ матамен тазалау қажет.

1. Қораптан шығарылған шамшырақтан шашыратқышты шешініз, монтажды панелді және орнату пластина жийынтығын шығарыңыз. ( поликарбонаттан жасалыңған шамшырақтар үшін ).

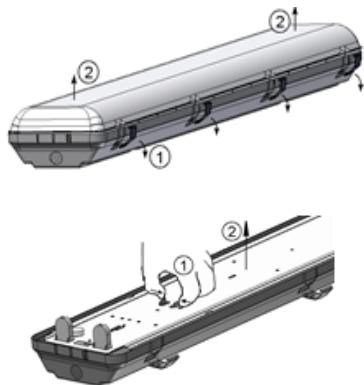

### 2. Корпус орнатылуы:

2.1. Тірек бетіне орнатылуы. Төбе бетінде орнату тесіктерін бұрғылаңыз және шамшырақ корпусында L қашықтықта (сур. а – резеңке шайбасы; b - металл шайбасы M6

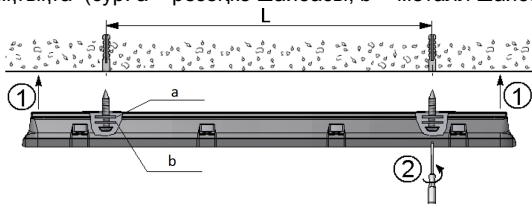

2.2. Аспада орнатылуы. шамшырақ корпусында L қашықтықта орнату тесіктерін бұрғылаңыз : (сур. a – резеңке шайбасы; b - металл шайбасы M6)

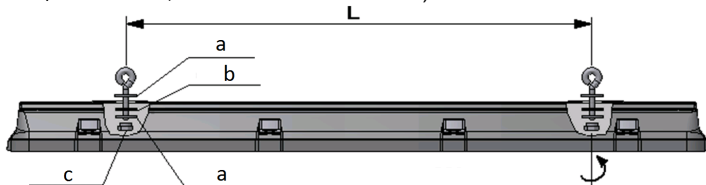

3. Желілік сымдарын гермоизолятор арқылы шамшырақтың корпусына кіргізіңіз, алдын ала тесіктерді дайындап қойыңыз, оның кескіні іске қосылатын кәбілге сәйкес келуі тиіс, бірақ габариттік өлшемдері азырақ болуға тиіс. Гермоизоляторды тығыс корпус жырығына бекітіңіз.

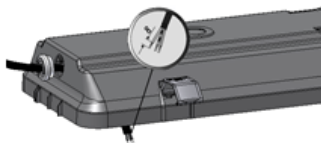

4. Желілік сымды клемм колодкасына полярды сақтай отырып қосыңыз.

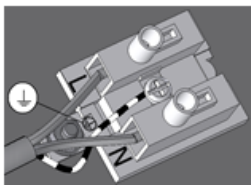

5. При використанні регульованого драйвера, керуючі провона підключаються строго з дотриманням полярності, вказаної в маркуванні.

6. Сақтық қорек беру көзінің блогын пайдаланғанда қосу келесі түрде жүзеге асады (шамдал салмағы 0,7 кг-ға көбейеді).

6.1. Қорек көзінің сымдарын клеммалық қалыпқа көрсетілген полярлыққа сай L1, N1 клеммаларына қосыңыз.

6.2. L2, N2 түйіскен қысқыштарына батареяның үздіксіз зарядын қамтамсыз ететін қорек көзі сымдарын қосыңыз

6.3. 1,2 байланыс қыстырмаларға жалғастырғыштың орнына сөндіргішті қосуға болады, резервтік қоректендіру көзінің және разряд батареялардың жұмысын тыс уақытта болдырмайтын.

7. Монтаж панелін шамшырақ корпусына тіркеніз. Люминесцентті шамдарды қосыңыз.

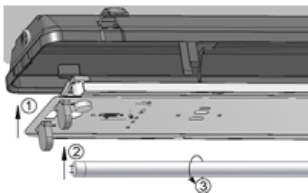

8. Шашыратқышты шамшырақ корпусына кигізіңіз және қыстырмалармен бекітіңіз.

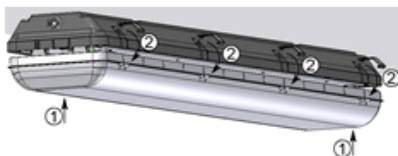

9. Электрлік қосылыстар сұлбасы ІҚРА корпусында көрсетілген.

10. Ішкі механикалық факторлардың әсерінен пластмассалы ысырмалардың ашылып кетуін болдырмас үшін ысырмаларды 3,5x9,5 немесе 3x10 өзі бұрап тесетін бұрандалармен бекіту (алдын ала дайындалған тесіктер арқылы) мүмкіндігі қарастырылған (жеткізілім жиынтығына кірмейді).

11. Стартерлерді ауыстырған кезде үлкен температуралық салмақ үшін оларға Sylvania немесе Philips сияқты фирмалар жасаған поликарбонат немесе алюминий секілді қызуға төзімді материалдардан жасалған корпусы бар стартерді пайдалану керек екеніне назар аударыңыз.

**Шамшырақты орнату және қосу жұмыстарын маман - біліктілігі сәйкес электромонтаждаушы орындауы керек.**

### Шамшырақтың габариттік және орнату өлшемдері

1.

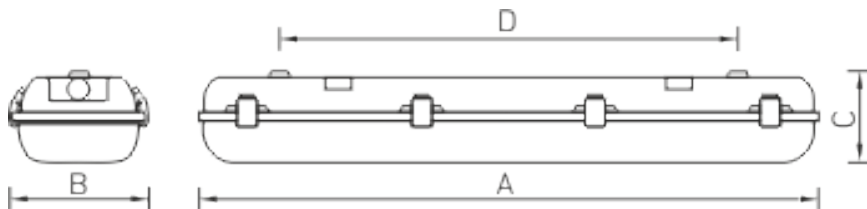

### Қосу сызбасы

1. Шамдалдың қуаттандыру желісіне қосылу сызбасы.

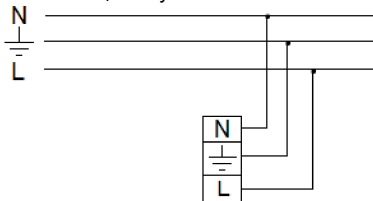

2. Резервтік қуаттандыру блогы бар қуаттандыру желісіне қосу сұлбасы : (сур. а - Резервтік қуаттандыру блогы).

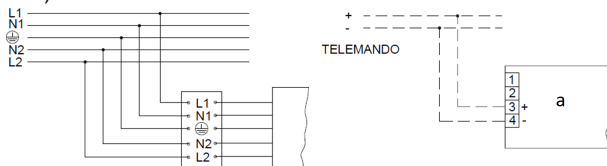

### Кепілдік міндеттемелері

- Өндіруші зауыт кепілдік мерзім кезеңінде қалыпты пайдаланылған және орнату ережелері сақталған жағдайда сатып алушының кінәсінен тыс істен шыққан шамшырақты ақысыз жөндеуге немесе алмастыруға міндеттенеді.
- Шамшырақ қызмет көрсету құрылғысы боп табылады. Шамшырақты қондырғанда оның еркін қызмет көрсету немесе жөндеу кезіндегі кедергісіз қол жеткізуді қамтамасыз ету қажет. Өндіруші-зауыт шамшырақтың техникалық қызмет көрсету немесе жөндеу жұмыстарын өткізу үшін шамшыраққа еркін қол жеткізу болмаған кезде құрылыс жұмыстары немесе арнайы жабдықтарды жалдауға байланысты шығындарды өтемейді және оған жауапты емес.
- Кепілдік мерзімі - шамшырақ жеткізілген күннен бастап 36 ай.
- Кепілдік міндеттері эксплуатация барысында боялған беттің және пластик беттердің өзгеруіне орындалмайды.
- Резервтік қоректендіру блоктарының (аккумулятор батареясымен жинақта жеткізілетін), сонымен бірге жарықтандыруды басқару жүйесінің құраушыларының кепілдік мерзімі жеткізілген күннен бастап 12 (он екі) айды құрайды.

- Шамдары бар шамшырақтарға (тауар жиынтығына кірмейді) жарық көзінің басқа түрлеріне, сондай-ақ, люминесцентті шамдар үшін арналған стартерлерге кепілдік берілмейді.
- Жарық ағыны кепілдік мерзімінің барысында ұсынылатын номинал жарық ағынынан 70% төмен емес деңгейінде сақталады, кепілдік мерзімінің барысында өзгертілген түс температурасының мәні және өзгертілген түс температурасының рұқсат етілген мәндерінің аумағы - ГОСТ Р 54350 келтірілген мәндерге сәйкес.
- Жинақтау, қондыру және қызмет көрсетуі өнімге берілген төлқұжатқа сәйкес келетін болса, кепілдік көрсетілген мерзімге дейін сақталынады.
- Қалыпты климаттық жағдайда монтаж және эксплуатация ережелерін орындаған кезде шамшырақтардың жарамдылық мерзімі келесідей болады:  
8 жыл - корпусы және/немесе оптикалық бөлігі (шашыратқыш) полимер материалдан жасалған,  
10 жыл - басқа шамдалдар үшін.
- Өндірушіде осы бұйымның құрылымына тұтыну қасиеттерін жақсарту мақсатында өзгерістер енгізу құқығы болады. Сонымен қатар, өндіруді баспа барысындағы баспа қателері мен басқа да қателер үшін жауапты болмайды.
- Сақтау және тасымалдау.  
Шамдал жылытылатын және желдетілетін, ауаны баптайтын қоймаларда сақталуы тиіс, кез-келген макроклиматты аймақтарда температурасы +5 тан +40°C дейін және қатысты ылғалдылығы 80% көп емес жағдайда бейімделінген.  
NiCd, NiMh аккумуляторлары: Температуралық диапазондары +5 до +40°C  
Жарты жылдан астам уақытта сақтау үшін аккумулятор қуаттандыруы -5 қуатсыздандыру циклімен істен шығуы ұсынылады. Шамдалдарды тасысалдау шарттары МЕМСТ 23216 «Ж» тобымен сәйкес болуы қажет.  
Кез келген тасымалмен өндірушінің қаптамасымен тасымалдауға болады, тек механикалық ақаулардан сақтық және атмосфералық шөгү ықпал етуінен шарты болған жағдайда.
- Апаттық қуат беру блогы орнатылған шамдалды пайдалануға жібермес бұрын батареясының 3-4 циклмен заряд-разрядтауын өткізу керек, аккумулятордың белгіленген сыймдылығына жету үшін.  
Қоршаған орта температурасы нормаланған және қуат көзінің кернеуі номинальды болған кезде зарядканың ұзақтығы 24 сағат.

### Қабылдау туралы куәлік

Шырақ ТУ 3461-001-44919750-12 сәйкес және қолдануға жарамды болып табылды. Шырақ сертифицикатталған.

Шығарылған

күні \_\_\_\_\_

Контроллер \_\_\_\_\_

Ораушы \_\_\_\_\_

Өндіруші зауыт: "МГК"ЖШҚ Жарық технологиялары""

Өндіруші зауыттың мекен-жайы: 390010, Ресей, Рязань қ., Магистральная көш., 10 а үй.

Сату күні \_\_\_\_\_

Дүкен мөртаңбасы

---

Толық ақпаратты сіз біздің веб-сайтымызда [www.LTcompany.com](http://www.LTcompany.com) көре аласыз.

Тегін желісінің телефоны

8 800 099-77-70

## DELIVERY SET

- Luminaire, pcs - 1
- Manual, pcs - 1
- Package, pcs - 1
- Starters (for luminaries with EmCG), according to lamps amount, pcs - 1
- Cable gland, pcs - 2
- M6 washer, pcs - 2
- Rubber washer, pcs - 2

## FUNCTION

- Luminaire Ceiling, is designed for illumination of premises with increased humidity.
- Luminaire corresponds to the safety requirements IEC 60598-2-2, EN 55015.

## SAFETY NOTICE

- Never work on the luminaire when voltage is switched on.
- Do not operate the luminaire without protective grounding (for class I luminaires).
- Only operate the luminaire if the diffuser is undamaged.



- Unauthorized disassembling, modification and repair is prohibited. In case of malfunction, the luminaire should be immediately switched off and report to manufacturer or specialized luminaire service.
- The luminaire has passed a high voltage test for insulation and electric strength according to IEC 60598-1.
- When disposing luminaries lamps containing mercury should be removed. Disposing of mercury containing lamps should be done according to current government regulations.
- Without lamps the luminaries are considered as low-hazard solid domestic waste and should be disposed according to Directive 2002/96/EC WEEE .

- Do not cover the luminaire with insulating material.

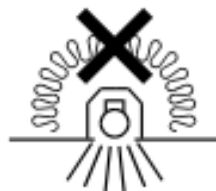

## INSTALLATION AND OPERATION RULES

The luminaire should be used according to «Standard code of customer electrical installations». Installation, cleaning and replacing of the components should be done only with the main power off. The diffuser should be cleaned with soft cloth and mild detergent.

1. Unpack the luminaire, remove the diffuser, assembly panel and set of mounting plates (for luminaire with polycarbonate body).

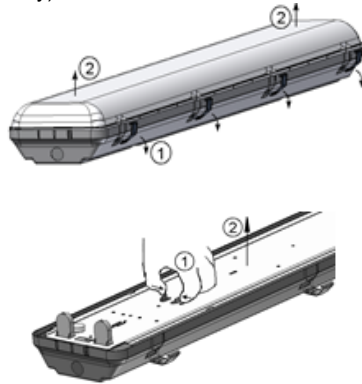

2. Body installation:

2.1. Bearing surface installation. Drill the mounting holes in the ceiling and luminaire's body, L – distance between holes: (figs. a – rubber washer; b - M6 steel washer)

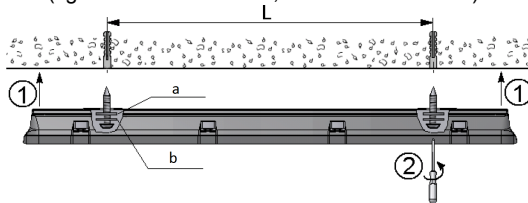

2.2. Suspended installation. Drill mounting holes in the luminaire's body, L – distance between holes: (on fig. a – M6 steel washer; b - rubber washer; c- M6 nut)

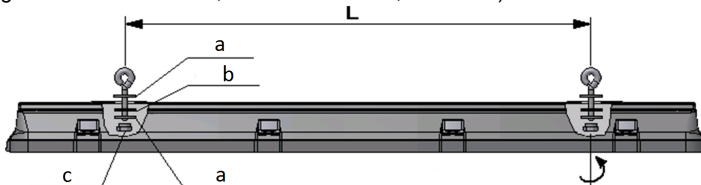

3. Put mains cable through cable gland, which should have previously made hole with form of mains cable profile and a bit less in size. Place the cable glands in appropriate holes in luminaire's body.

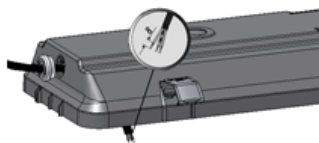



4. Connect mains cable to terminals on mounting panel according to polarity shown.

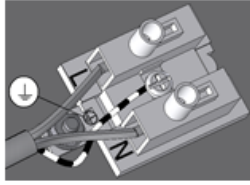

5. For VBR lighting fixtures (with vibration protection), a lamp is fixed into the holder with a baffle and held by two supports.

6. When using stand-by power supply unit, connection is performed as follows (weight of the lighting fixture is increased by 0,7).

6.1. Connect the power supply wires to terminals L1, N1 of the terminal block in accordance with the specified polarity.

6.2. Connect the power supply wires which provide continuous battery charging to contact clamps L2, N2.

6.3. Switch can be connected to terminals 1,2 instead of cable jumper to prevent unauthorized activation of emergency module and battery discharge when luminaire is not working.

7. Click the mounting panel into luminaire's body. Install fluorescent lamps.

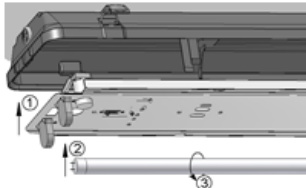

8. Replace the diffuser on luminaire's body and fix it with the snap locks.

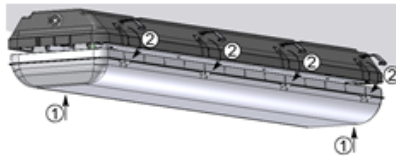

9. Wiring diagram is given on ECG casing.

10. To avoid loosening of the plastic clamps under the influence of external mechanical impact, possibility for the fixture of clamps (via pre-arranged bores) with 3,5x9,5 or 3x10 self-cutting screws (are not included into the scope of supply) shall be provided.

11. When replacing starters, the attention should be paid to the fact that due to the large thermal load you should use starters made in the casing of heat-resistant materials – polycarbonate or aluminum, for example, by such companies as Sylvania, Philips.

***These instructions assume expert knowledge corresponding to a completed professional education as an electrician.***

## Overall and installation dimensions, mm

1.

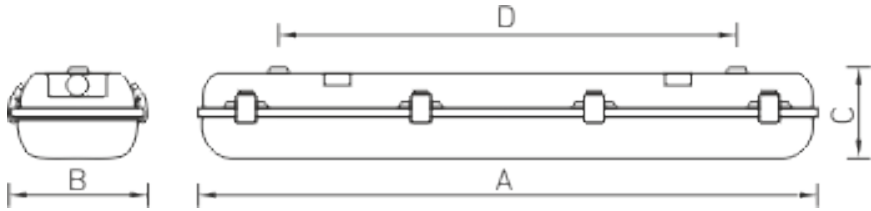

## CONNECTION SCHEMES

1. Mains connection scheme.

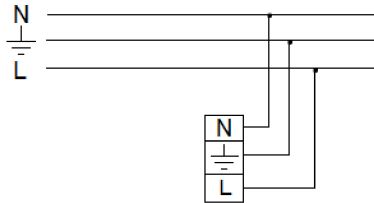

2. Mains connection scheme with backup power supply: (fig. a - backup power supply).

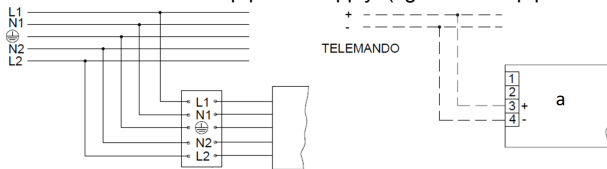

## WARRANTY

- The manufacturer shall repair or replace a luminaire that has been found to be defective under normal use through no fault of the customer, subject to the installation instructions having been followed, during the warranty period.
- The luminaire is a serviceable device. When installing the luminaire, free access should be provided for service or repair. The manufacturer is not responsible and will not compensate any expenses related to construction work, rental vehicles etc in case the repair site is not readily accessible.
- Warranty period - 36 months from date of luminaire delivery.
- Warranty does not apply to color change of painted surfaces and plastic parts during luminaire operation.
- Warranty period of emergency power supply units (supplied with rechargeable battery) and illumination control system components (supplied without luminaires) is 12 (twelve) months from date of delivery.
- For conventional (lamp) luminaires the warranty doesn't apply to lamps or other light sources (if not delivered into delivery kit), as well as fluorescent lamp starters.
- Luminous flux level is at least 70% of the nominal value during the warranty period.
- Warranty will cover the entire period, given that assembly, installation and operation of luminaires are handled by specialized technical personnel and according to the luminaire's manual.
- The service life of the luminaires under normal climatic conditions subject to installation and usage instructions is:  
8 years – for luminaires with body and/or optical parts (diffuser) made of polymeric materials.  
10 years - all other luminaires.

- The manufacturer reserves the right to make modifications to the product that improve its end-user performance. Moreover, the manufacturer is not liable for typographical and other errors that may have occurred in printing.
- Storage.  
The luminaire should be stored in heated and ventilated warehouses, storages with conditioned air which situated at any climatic region and with temperature from +5 to +40°C and relative humidity not more than 80%.  
NiCd, NiMH batteries: Temperature range +5 до +40°C  
When storing for more than 6 months it is recommended to refresh batteries - 5 cycles of charging-discharging  
Transportation in manufacturer's package could be done by any mode of transport as long as protection from mechanical damage and precipitation is provided.
- Before putting luminaire with emergency power supply unit into operation, it is recommended to make 3-4 cycles of battery charging-discharging to obtain nominal battery capacity.  
Charging duration is 24 hours at normal ambient temperature and nominal power supply voltage.

**ACCEPTANCE CERTIFICATE**

The luminaire complies with the TY 3461-001-44919750-12 and has been found fit for use.The luminaire is certified.

Manufacture date \_\_\_\_\_

Inspected by \_\_\_\_\_

Packaged by \_\_\_\_\_

Manufacturer: company LLC "IGC "Lighting Technologies"

-  
Date of sale \_\_\_\_\_

Company stamp

---

More information can be found on our website <https://www.ltcompany.com/en>

Hotline

0049 89 550 59 8611

19.11.2018 12:23:20