



ARCTIC.OPL ECO LED

Светильники стационарные / Світильники стаціонарні /
Стационарлы шамдалдар

-  Паспорт
-  Паспорт
-  Төлқұжат







Сделано в России

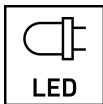

Наименование	Исполнение	Артикул	Мощность, Вт	Климат. исполнение	Ta, °C	Класс защиты	Коеф. мощности, не менее	КЦТ (в сфере)** , К	CRI, Ra	МКСЛ**	Световой поток, лм	Свет. отдача, лм/Вт	Коеф. пульс. св. пот	
Найменування	Виконання	Артикул	Потужність, Вт	Клімат. виконання	Ta, °C	Клас захисту	Коеф. Потужності, не менше	КЦТ (у сфері)** , К	CRI, Ra	МКСЛ**	Світловий потік, лм	Світлова віддача, лм/Вт	Коеф. пульс. св. пот	
Атауы	Орындау	Артикул	Қуаты, В	Ауа райынның мәні	Ta, °C	Қорғаныс классы	Қуат коэффициенті, кем емес	КЦТ (салада)** , К	CRI, Ra	ЖМСЛ**	Жарықтық ағын, лм	Жарық берілімі, лм/Вт	Жар. ағ. пульст. коэф.	
ARCTIC.OPL ECO LED 1200	3000K	1088000780		УХЛ2*	-40, +40		> 0,96	3000	>80		4750	101	<5%	
ARCTIC.OPL ECO LED 1200	4000K	1088000100									4000	4800		102
ARCTIC.OPL ECO LED 1200	5000K	1088000050												
ARCTIC.OPL ECO LED 1200	5000K (EXTREME)	1088000900		УХЛ2	-60, +40		> 0,95	5000			4850	103		
ARCTIC.OPL ECO LED 1200	EM 4000K	1088000180		УХЛ2*	0, +40	II	> 0,96	4000	>85		4800	102		
ARCTIC.OPL ECO LED 1200	EM 5000K	1088000160												
ARCTIC.OPL ECO LED 1200	EM3 5000K	1088000700												
ARCTIC.OPL ECO LED 1200	HFD 3000K	1088000650		УХЛ2*	-40, +40	II	> 0,96	3000	>80		4750	101		
ARCTIC.OPL ECO LED 1200	HFD 4000K	1088000170												
ARCTIC.OPL ECO LED 1200	HFD 5000K	1088000370												
ARCTIC.OPL ECO LED 1200	HFD EM 4000K	1088000210		УХЛ2*	0, +40	II	> 0,96	4000	>80		4800	102		
ARCTIC.OPL ECO LED 1200	HFD EM through wiring 5000K	1088000630												
ARCTIC.OPL ECO LED 1200	HFD through wiring 5000K	1088000410												
ARCTIC.OPL ECO LED 1200	HFD through wiring 5000K	1088000410			-40, +40		> 0,97		>85					

Наименование	Исполнение	Артикул	Мощность, Вт	Климат. исполнение	Т _a , °С	Класс защиты	Коеф. мощности, не менее	КЦТ (в сфере)***, К	CRI, Ra	МКСЛ**	Световой поток, лм	Свет. отдача, лм/Вт	Коеф. пульс. св. пот								
Найменування	Виконання	Артикул	Потужність, Вт	Клімат. виконання	Т _a , °С	Клас захисту	Коеф. Потужності, не менше	КЦТ (у сфері)***, К	CRI, Ra	МКСЛ**	Світловий потік, лм	Світлова віддача, лм/Вт	Коеф. пульс. св. пот								
Атауы	Орындау	Артикул	қуаты, В	Ауа райын ың мені	Т _a , °С	Қорған ыс класс ы	Қуат коефф ициент і, кем емес	КЦТ (салада)***, К	CRI, Ra	ЖМСЛ**	Жарық тық ағын, лм	Жарық беру лм/Вт	Жар. ағ. пульст. коеф.								
ARCTIC.OPL ECO LED 1200	MS 5000K	10880 00200	47	УХЛ2*	-40, +40	II	> 0,97	5000	>85	-	4850	103	<5%								
ARCTIC.OPL ECO LED 1200	through wiring 5000K	10880 00420																			
ARCTIC.OPL ECO LED 1500	4000K	10880 00330	55											0, +40	II	> 0,97	4000	>80	6000	109	<2%
ARCTIC.OPL ECO LED 1500	5000K	10880 00060	58																		
ARCTIC.OPL ECO LED 1500	EM 4000K	10880 00350	55																		
ARCTIC.OPL ECO LED 1500	EM 5000K	10880 00140	58																		
ARCTIC.OPL ECO LED 1500	EM3 5000K	10880 00710	55																		
ARCTIC.OPL ECO LED 1500	HFD 4000K	10880 00470	55																		
ARCTIC.OPL ECO LED 1500	HFD 5000K	10880 00120	58		-40, +40	II	> 0,97	4000	>80		6000	109	<2%								
ARCTIC.OPL ECO LED 1500	HFD through wiring 5000K	10880 00430																			
ARCTIC.OPL ECO LED 1500	MS 5000K	10880 00730																			
ARCTIC.OPL ECO LED 1500	through wiring 5000K	10880 00390																			
ARCTIC.OPL ECO LED 600	4000K	10880 00110	28	0, +40						I				> 0,94	4000	>80	2600	93	<5%		
ARCTIC.OPL ECO LED 600	5000K	10880 00040																			
ARCTIC.OPL ECO LED 600	EM 4000K class I	10880 00360																			
ARCTIC.OPL ECO LED 600	EM 5000K class I	10880 00150																			

Напряж. пит. (DC), В	Напряж. пит. (AC), В	Частота тока, Гц	Угол рассеивания, °	Пусковой ток, А	Вр. импульса пуска, мкс	Время раб. в ав. реж.	Световой поток в аварийном режиме	Класс энергоэффективности	Масса, кг	Длина (А), мм	Ширина (В), мм	Высота (С), мм	Установочный размер (D), мм	
Напряж. жив. (DC), В	Напряж. жив. (AC), В	Частота струму, Гц	Кут розсіювання, °	Пусковий струм, А	Тр. імпульсу пус. струму, мкс	Час роботи в аварійному режимі	Світловий потік в аварійному режимі	Клас енергоефективності	Маса, кг	Довжина (А), мм	Ширина (В), мм	Висота (С), мм	Установчий розмір (D), мм	
Тоқтың қореккернеуі (DC), В	Тоқтың қореккернеуі (AC), В	Тоқтың жиілігі, Гц	Шашырау бұрышы, °	Іске қосудың А	Іске қосу тоғының импульс уақыты, мкс	Апаттық режимде жұмыс уақыты	Апаттық режимдегі жарық ағыны	Энергия тиімділігі класы	Салмағы, кг	Ұзындығы (А), мм	Ені (В), мм	Биіктігі (С), мм	Орнау өлшемі (D), мм	
176-264	176-264	50-60	D120	35	3	-	-	A+	3,7	1 278	-	-	932	
														3,3
														5,4
														1
														5%
														3
														5,6
														1 578
														5,4
														3,5
176-280	198-264			23	352				1,8	671			445	
														1,9
														2,5
														13%

Наименование	Исполнение	Артикул	Мощность, Вт	Климат. исполнение	Тa, °С	Класс защиты	Коеф. мощности, не менее	КЦТ (в сфере)***, К	CRI, Ra	МКСЛ**	Световой поток, лм	Свет. отдача, лм/Вт	Коеф. пульс. св. пот
Найменування	Виконання	Артикул	Потужність, Вт	Клімат. виконання	Тa, °С	Клас захисту	Коеф. потужності, не менше	КЦТ (у сфері)***, К	CRI, Ra	МКСЛ**	Світловий потік, лм	Світлова віддача, лм/Вт	Коеф. пульс. св. пот
Атауы	Орындау	Артикул	қуаты, В	Ауа райының мені	Тa, °С	Қорғаныс классы	Қуат коэффициенті, кем емес	КЦТ (салада)***, К	CRI, Ra	ЖМСЛ**	Жарықтық ағын, лм	Жарық беру лм/Вт	Жар. ағ. пульс. коэф.
ARCTIC.OPL ECO LED 600	EM3 5000K	1088000720			0, +40			5000	>85		2300	82	
ARCTIC.OPL ECO LED 600	HFD 3000K	1088000640						3000					
ARCTIC.OPL ECO LED 600	HFD 4000K	1088000480	28	УХЛ2*	-40, +40	II	> 0,98	4000	>80	-	2600	93	<5%
ARCTIC.OPL ECO LED 600	HFD 5000K	1088000190						5000			2650	95	

RU Примечания:

- ** КЦТ (в сфере) - коррелированная цветовая температура.
- *** МКСЛ- максимальное количество светильников в линии.
- Допуск на указанные номинальные значения мощности $\pm 10\%$.
- Допуск на указанные номинальные значения светового потока, массы $\pm 10\%$.
- Допуск на указанные номинальные значения цветовой температуры $\pm 300\text{K}$.
- Питающая сеть должна быть защищена от коммутационных и грозовых импульсных помех.
- Качество электроэнергии должно соответствовать ГОСТ 32144-2013.
- Для светильников с блоком резервного питания: Батарея поддерживает работу светильника не менее «см. таблицу».
- Световой поток в аварийном режиме составляет «см. таблицу».
- Световой поток в аварийном режиме, указанный в %, является процентным содержанием от номинального потока.
- Степень IP соответствует ГОСТ 14254-96.
- Тип рассеивателя: Опаловый поликарбонат.
- Подробнее об указанных в таблице размерах светильника смотрите в разделе "Габаритные и установочные размеры светильника".

UKP Примітка:

- ** КЦТ (у сфері) - корельована колірна температура.
- *** МКСЛ- максимальна кількість світильників в лінії.
- Допуск на вказані номінальні значення потужності $\pm 10\%$.
- Допуск на зазначені номінальні значення світлового потоку, маси $\pm 10\%$.
- Допуск на зазначені номінальні значення колірної температури $\pm 300\text{K}$.
- Мережа живлення повинна бути захищена від комутаційних та грозових імпульсних перешкод.

Напряж. пит. (DC), В	Напряж. пит. (AC), В	Частота тока, Гц	Угол рассеивания, °	Пусковой ток, А	Вр. имп. пуска, мкс	Время раб. в ав. реж.	Световой поток в аварийном режиме	Класс энергоэффективности	Масса, кг	Длина (А), мм	Ширина (В), мм	Высота (С), мм	Установочный размер (D), мм
Напряж. жив. (DC), В	Напряж. жив. (AC), В	Частота струму, Гц	Кут розсіювання, °	Пусковий струм, А	Тр. імпульсу пус. струму, мкс	Час роботи в аварійному режимі	Світловий потік в аварійному режимі	Клас енергоефективності	Маса, кг	Довжина (А), мм	Ширина (В), мм	Висота (С), мм	Установчий розмір (D), мм
Тоқтың қорек кернеуі (DC), В	Тоқтың қорек кернеуі (AC), В	Тоқтың жиілігі, Гц	Шашырау бұрышы, °	Іске қосаты, А	Іске қосу тоғының импульс уақыты, мкс	Апаттық режимде жұмыс уақыты	Апаттық режимдегі жарық ағыны	Энергия тиімділігі класы	Салмағы, кг	Ұзындығы (А), мм	Ені (В), мм	Биіктігі (С), мм	Орнау өлшемі (D), мм
176-280				23	352	3	13%	A	2,5				
170-280	198-264	50-60	D120	9	44	-	-	A+	1,5	671	170	110	445

- Якість електроенергії повинна відповідати ГОСТ 13109-97.
- Для світільників з блоком резервного живлення: Батарея підтримує роботу світільника не менше «см. таблицю».
- Світловий потік в аварійному режимі складає «див. таблицю».
- Світловий потік в аварійному режимі, зазначений в%, являється процентним вмістом від номінального потоку.
- Ступінь IP відповідає ГОСТ 14254-96.
- Тип розсіювача: Опаловий полікарбонат.
- Детальніше про зазначені в таблиці розміри світільника дивіться в розділі "Габаритні та установочні розміри світільника".

(Kaz) Ескертулер:

- ** КЦТ (салата) - коррелирленген түс температурасы.
- ЖМС*** - желідегі максималды саны
- ±10% көрсетілген номиналды қуаттылығының мәндеріне рұқсат.
- Көрсетілген номиналды жарық ағыны, салмағы ±10%.
- Түс температурасының көрсетілген номинал мәндеріне шек ±300К
- Қуаттандыру желісі коммуникациялық және найзағай кедергілерінен қорғанылуы тиіс.
- Электр энергиясының сапасы ГОСТ 32144-2013 сәйкес келу керек.
- Резервтік қуаттандыру блогы бар шамшырақтар үшін: Батарея шамшырақтың қамтамасыз жұмысын кемінде «кестені қараңыз».
- Апаттық режимде жарық ағыны құрайды "кестені қараңыз".
- % көрсетілген апаттық режимдегі жарық ағыны номинал ағынның пайыздық мөлшері болып табылады.
- Қорғау дәрежесі IP, МЕМСТ 14254-96 сәйкес келеді.
- Қорғаныш шыны түрі: Опалды поликарбонат.

- Кестеде көрсетілген шамдалдың өлшемдері туралы толығырақ мәліметті "Шамдалдың габариттік және орнату өлшемдері" бөлімінен қараңыз.

Комплект поставки

- Светильник, шт - 1
- Паспорт, шт - 1
- Упаковка, шт - 1
- Гермоизолятор, шт - 2
- Шайба М6, шт - 2
- Шайба резиновая, шт - 2
- Винт-саморез 3,5x9,5 (только для светильников с классом защиты II), шт - 2
- Комплект крепления ARCTIC (2) на трос (поставляется по отдельному заказу), шт - 1

Назначение и общие сведения

- Светильник потолочный, на полупроводниковых источниках света (светодиодах) предназначен для освещения помещений с повышенной влажностью.
- Источник света, содержащийся в светильнике, может быть заменен только производителем или его сервисным агентом.
- Светильник соответствует требованиям ТР ТС 004/2011 «О безопасности низковольтного оборудования», ТР ТС 020/2011 «Электромагнитная совместимость технических средств», ТР ЕАЭС 037/2016 «Об ограничении применения опасных веществ в изделиях электротехники и радиоэлектроники».
- Светильник соответствует группе механического исполнения М2 по ГОСТ 17516.1-90. (Для светильников со II классом защиты провод заземления не подключать).

Указания по технике безопасности

- Не производить никаких работ со светильником при поданном на него напряжении.

- Запрещается эксплуатация светильника без защитного заземления (для светильников с I классом защиты).

- Рабочее положение светильника должно исключать возможность смотреть на источник света с расстояния менее 0,5 м.

- Запрещается эксплуатация светильника с поврежденным рассеивателем.



Запрещается самостоятельно производить разборку, ремонт или модификацию светильника. В случае возникновения неисправности необходимо сразу отключить светильник от питающей сети и обратиться на завод-изготовитель или в специализированную службу по ремонту и обслуживанию светильников.

Светильник прошел высоковольтное испытание на электрическую прочность изоляции на основании требований ГОСТ Р МЭК 60598-1-2011

Светильники на полупроводниковых источниках света (светодиодах) относятся к малоопасным твердым бытовым отходам и утилизируются в соответствии с ГОСТ Р 55102-2012.

Запрещается накрывать светильник теплоизолирующим материалом.

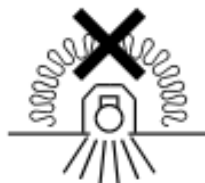

Правила эксплуатации и установка

Эксплуатация светильника должна производиться в соответствии с «Правилами технической эксплуатации электроустановок потребителей». Установку, чистку светильника и замену компонентов производить только при отключенном питании. Очистку рассеивателя светильника производить по мере его загрязнения, мягкой тканью, смоченной в мыльном растворе.

1. Отключить питание в сети. Зачистить сетевые провода (max 2,5 мм²) согласно рисунку. Распаковать светильник.

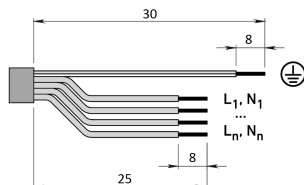

2. Для светильника ARCTIC.OPL ECO LED 1200 HFD EM through wiring 5000K зачистить провода согласно рисунку. Основное питание и управление вводится через резиновые гермоизоляторы.

Тестирование и управление через соответствующие пластиковые (см этикетки подключения на монтажной панели)

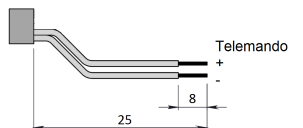
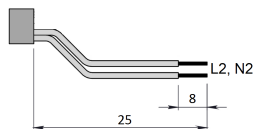
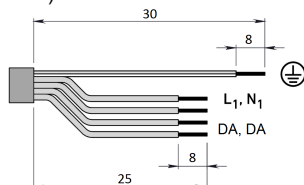

3. С распакованного светильника снять рассеиватель, вынуть монтажную панель.

ВНИМАНИЕ!!!

Не допускается касание руками и твердыми предметами поверхности светодиодных кластеров во избежание повреждения светодиодов.

При подключенном питании, на поверхности светодиодного кластера - опасное для жизни напряжение. Без рассеивателя, не включать!

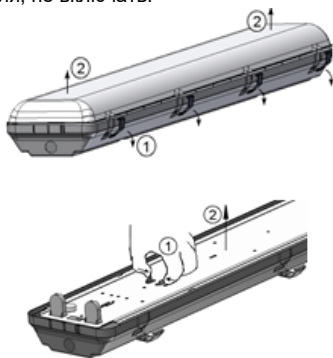

4. Установка на опорную поверхность. Просверлить установочные отверстия на поверхности потолка и в корпусе светильника на расстоянии D: (на рис. a - шайба резиновая; b - шайба металлическая М6).

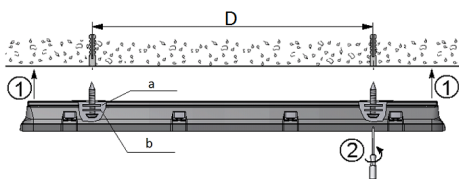

5. Установка на подвесах. Просверлить установочные отверстия в корпусе светильника на расстоянии D: (на рис. a - шайба металлическая М6; b - шайба резиновая; c - гайка М6)

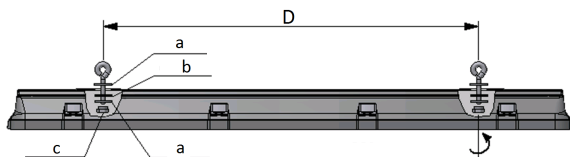

6. Ввести сетевые провода в корпус светильника через гермоизолятор, в котором предварительно сделать отверстие, профиль которого должен соответствовать профилю вводимого кабеля, но иметь меньшие габаритные размеры. Гермоизоляторы вставить в уплотняемые отверстия корпуса.

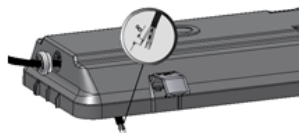

7. Подключить сетевой провод к клеммной колодке на монтажной панели в соответствии с указанной полярностью. Для светильников со II классом защиты провод заземления не подключать.

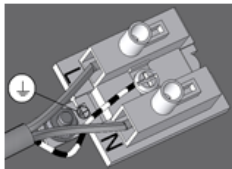

8. При использовании блока резервного питания подключение осуществляется следующим образом:

9. Провода питания подключить к клеммной колодке в соответствии с указанной полярностью на клеммы L1, N1.

10. Подключить к контактным зажимам L2, N2 питающие провода, обеспечивающие непрерывный заряд батареи.

11. Перед вводом светильника с установленным в него блоком аварийного питания (CONVERSION KIT LED K-301) в эксплуатацию, необходимо провести 3-4 цикла заряда-разряда батареи для достижения номинальной емкости аккумулятора. Длительность зарядки 24 часа при нормируемой окружающей температуре и напряжении питания от 0,9 до 1,06 нормируемого значения.

12. Проверочные испытания: при помощи подключения и нажатия кнопки TEST или TELEMANDO. При нажатии кнопки ON (ВКЛЮЧИТЬ) в TELEMANDO устройство переходит в аварийный режим даже при наличии электропитания. Для возврата в рабочий режим необходимо отпустить кнопку ON. (задержка составляет примерно 2 секунды).

13. Режим ожидания/повторный запуск: в аварийном режиме при нажатии и удержании в течение 3 секунд кнопки TEST или при нажатии и удержании кнопки ON в TELEMANDO устройство переходит в режим ожидания, светодиодный LED модуль отключается, и заряд аккумулятора не расходуется. При повторном нажатии и удержании в течение 3 секунд кнопки ON в TELEMANDO устройство переходит в аварийный режим и включает светодиодный источник света. Внимание! При длительном отключении блока от сети (более 7 дней), необходимо отключать аккумулятор вручную или используя управляющий блок TELEMANDO для предотвращения разряда аккумулятора.

14. При использовании регулируемого драйвера, управляющие провода подключаются строго с соблюдением полярности, указанной в маркировке (для драйвера DALI полярность безразлична).

15. Для светильника ARCTIC.OPL ECO LED 1200 HFD EM through wiring 5000K

Зафиксировать провод питания и управления в кабельном зажиме на монтажной панели.

Перед вщелкиванием монтажной панели – выбрать слабину кабеля питания и управления и произвести блокировку резиновых гермоизоляторов согласно рис.

Соблюдать осторожность и не допускать выпадения гермовводов из установочных отверстий.

Выбрать слабину и затянуть пластиковые гермовводы аварийной линии питания и линии telemando.

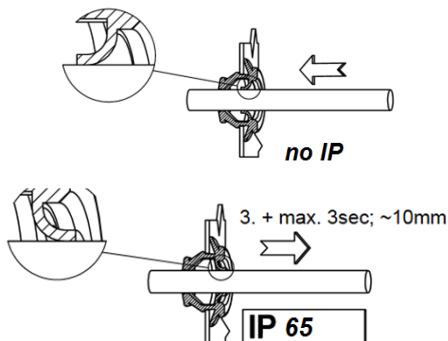

16. Вщелкнуть монтажную панель в корпус светильника.
17. Одеть рассеиватель на корпус светильника и закрепить его защелками.

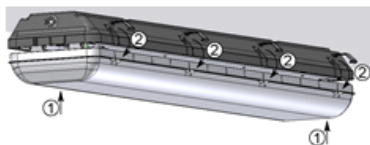

18. Для светильников с II классом защиты застопорить две защёлки (с разных сторон корпуса) винтами-саморезами 3,5x9,5 (входят в комплект поставки).
19. Для предотвращения отщелкивания пластмассовых защелок под воздействием внешних механических факторов, предусмотрена возможность фиксации защелок (через заранее подготовленные в них отверстия) самонарезающими винтами 3,5x9,5 или 3x10 (в комплект поставки не входят).
20. При использовании светильников с датчиком движения (MS/LS), настройку и регулировку его проводить строго при отключенном питании на светильник.
21. **ТЕСТИРОВАНИЕ И НАСТРОЙКА MS/LS.**
Поверните регулятор «ОСВЕЩЕННОСТЬ» (LUX) по часовой стрелке до максимального значения («солнце»). Поверните регулятор «ВРЕМЯ» (TIME) против часовой стрелки в минимальное значение (-). Поверните регулятор «ЧУВСТВИТЕЛЬНОСТЬ» (SENS) по часовой стрелке до максимального значения (+).
22. Включите питание – произойдет тестовое включение нагрузки. При отсутствии других сигналов нагрузка будет отключена через 10 сек. ± 3 сек.
23. Поверните регулятор «ОСВЕЩЕННОСТЬ» (LUX) против часовой стрелки до минимального значения («луна»). Если уровень освещенности больше 3 лк, датчик не будет работать, и светильники будут отключены. Если вы закроете окно обнаружения непрозрачным предметом, датчик будет работать. В случае отсутствия сигнала датчик должен прекратить свою работу в течение 10 сек. ± 3 сек.
24. При проведении тестирования при дневном свете, поверните регулятор «ОСВЕЩЕННОСТЬ» (LUX) по часовой стрелке до максимального значения («солнце»), в ином случае лампа датчика не будет работать.
25. После проведения тестирования установите приемлемые для конкретного помещения параметры: контролируемый уровень освещенности «ОСВЕЩЕННОСТЬ» (LUX), временная задержка отключения «ВРЕМЯ» (TIME), уровень чувствительности «ЧУВСТВИТЕЛЬНОСТЬ» (SENS).

Установку и подключение светильника должен выполнять специалист –электромонтажник, соответствующей квалификации.

Габаритные и установочные размеры светильника

1.



Схема подключения

1. Схема подключения светильника к питающей сети.



2. Схема подключения светильника к питающей сети с блоком резервного питания (на рис. а - блок резервного питания).

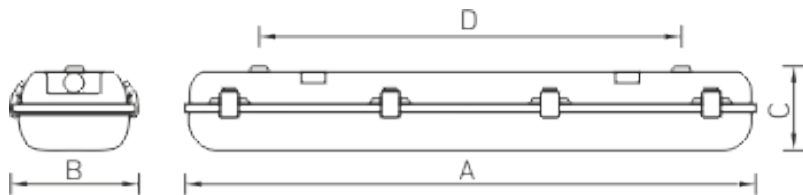
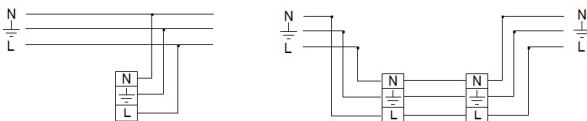
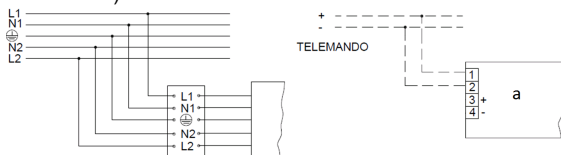

3. Схема подключения светильника к питающей сети с регулируемым драйвером по системе DALI .

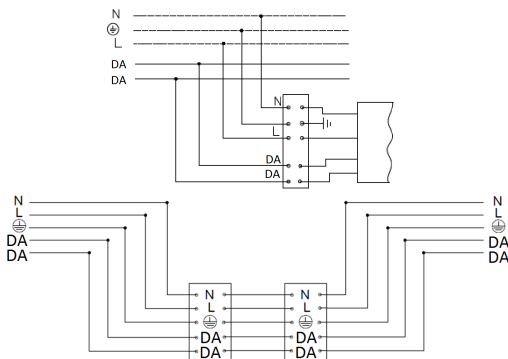

4. Схема подключения светильника к питающей сети с регулированием по системе 1-10V.

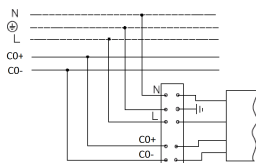

5. Схема подключения светильника к питающей сети с регулируемым драйвером, с блоком аварийного питания и сквозной проводкой.

Гарантийные обязательства

- Завод-изготовитель обязуется безвозмездно отремонтировать или заменить светильник, вышедший из строя не по вине покупателя в условиях нормальной эксплуатации, в течение гарантийного срока.
- Светильник является обслуживаемым прибором. При установке светильника необходимо предусмотреть возможность свободного доступа для его обслуживания или ремонта. Завод-производитель не несет ответственности и не компенсирует затраты, связанные со строительными-монтажными работами и наймом специальной техники при отсутствии свободного доступа к светильнику для его обслуживания или ремонта.
- Гарантийный срок – 36 месяцев с даты поставки светильника.

- Гарантийные обязательства не признаются в отношении изменения оттенков окрашенных поверхностей и пластиковых частей в процессе эксплуатации.
- Гарантийный срок на блоки резервного питания (поставляемые в комплекте с аккумуляторной батареей), а также на компоненты систем управления освещением (поставляемые без светильников), составляет 12 (двенадцать) месяцев с даты поставки.
- Световой поток в течение гарантийного срока сохраняется на уровне не ниже 70% от заявляемого номинального светового потока, значение коррелированной цветовой температуры и область допустимых значений коррелированной цветовой температуры в течение гарантийного срока - согласно приведенным в ГОСТ Р 54350.
- Гарантия сохраняется в течение указанного срока при условии, что сборка, монтаж и эксплуатация светильников производится специально обученным техническим персоналом и в соответствии с паспортом на изделие.
- Срок службы светильников в нормальных климатических условиях при соблюдении правил монтажа и эксплуатации составляет:
8 лет – для светильников, корпус и/или оптическая часть (рассеиватель) которых изготовлены из полимерных материалов.
10 лет – для остальных светильников.
- Производитель оставляет за собой право на внесение изменений в конструкцию изделия улучшающие потребительские свойства. Кроме того, производитель не несет ответственности за возможные опечатки и ошибки, возникшие при печати.
- Хранение.
Светильники должны храниться в отапливаемых и вентилируемых складах, хранилищах с кондиционированием воздуха, расположенных в любом макроклиматическом районе при температуре от +5 до +40°С и относительной влажности не более 80%.
NiCd, NiMH аккумуляторы: Температурный диапазон +5 до +40°С
При длительном хранении более полугода рекомендуется производить заряд аккумуляторов – 5 циклов заряда-разряда.
Условия транспортирования светильников должны соответствовать группе “Ж” ГОСТ 23216.
Транспортировать в упаковке производителя любым видом транспорта при условии защиты от механических повреждений и непосредственного воздействия атмосферных осадков.
- Перед вводом светильника в эксплуатацию, с установленным в него блоком аварийного питания, желательно провести 3-4 цикла заряда-разряда батареи для достижения номинальной емкости аккумулятора.
Длительность зарядки 24 часа при нормируемой окружающей температуре и номинальном напряжении питания.

Свидетельство о приемке

Светильник соответствует 27.40.25-001-88466159-19 и признан годным к эксплуатации.
Светильник сертифицирован.

Дата выпуска _____

Контролер _____

Упаковщик _____

Завод-изготовитель: ООО "МГК "Световые Технологии"

Адрес завода-изготовителя: 390010, Россия, г. Рязань, ул. Магистральная д.10 а.

Дата продажи _____

Штамп магазина

Более подробную информацию Вы можете найти на нашем сайте www.LTcompany.com

Телефон бесплатной горячей линии

8 800 333-23-77

Комплект поставки

- Світильник, шт - 1
- Паспорт, шт - 1
- Упаковка, шт - 1
- Гермоізолятор, шт - 2
- Шайба М6, шт - 2
- Шайба гумова, шт - 2
- Гвинт-саморіз 3,5x9,5 (тільки для світильників з класом захисту II), шт - 2
- Комплект кріплень ARCTIC (2) на трос (поставляється за окремим замовленням), шт - 1

Призначення та загальні відомості

- Світильник стельовий, на напівпровідникових джерелах світла (світлодіодах) призначений для освітлення приміщень с підвищеною вологістю.
- Джерело світла, що міститься в світильнику, може бути замінено тільки виробником або його сервісним агентом.
- Світильник відповідає вимогам безпеки "Технічного регламенту безпеки низьковольтного електричного обладнання", "Технічного регламенту з електромагнітної сумісності обладнання", ДСТУ EN 55015:2014 та ДСТУ 3680-98.
- Світильник відповідає групі механічного виконання М2 по ГОСТ 17516.1-90
Для світильників з II класом захисту дріт заземлення не підключати.

Вказівки з техніки безпеки

- Не проводити ніяких робіт зі світильником при поданій на нього напрузі.
- Забороняється експлуатація світильника без захисного заземлення (для світильників з I класом захисту).
- Робоче положення світильника повинно виключати можливість дивитися на джерело світла з відстані менше 0,5 м.
- Забороняється експлуатація світильника з пошкодженим розсіювачем.

Забороняється самостійно проводити розбирання, ремонт або модифікацію світильника. У разі виникнення несправності необхідно відразу відключити світильник від мережі живлення та звернутися на завод-виробник або в спеціалізовану службу по ремонту та обслуговуванню світильників.

- Світильник пройшов високовольтне випробування на електричну міцність ізоляції на основі вимог ГОСТ Р МЭК 60598-1-2011.
- Світильники на напівпровідникових джерелах світла (світлодіодах)
- відносяться до малонебезпечних твердих побутових відходів та утилізуються відповідно до ГОСТ Р 55102-2012.

- Забороняється накривати світильник теплоізоляційним матеріалом.

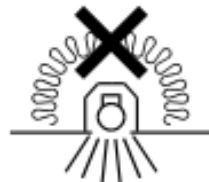

Правила експлуатації та установка

Експлуатація світильника повинна проводитися відповідно до «Правил технічної експлуатації електроустановок споживачів».

Установку, чистку світильника та заміну компонентів проводити тільки при відключеному живленні. Чистку розсіювача світильника виконувати в міру його забруднення, м'якою тканиною, змоченою в мильному розчині.

1. Відключити живлення в мережі. Зачистити мережеві дроти (max 2,5 мм²) згідно з малюнком. Розпакувати світильник.

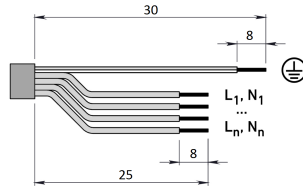

2. Для світильника ARCTIC.OPL ECO LED 1200 HFD EM through wiring 5000K зачистити дроти згідно з малюнком. Основне живлення і керування вводиться через гумові гермоізолятори. Тестування та управління через відповідні пластикиві (див етикетки підключення на монтажній панелі)

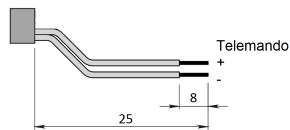
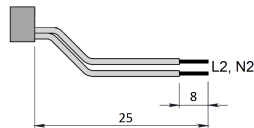
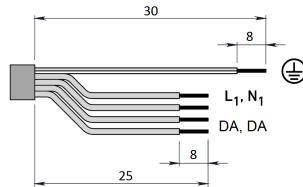

3. З розпакованого світильника зняти розсіювач, вийняти монтажну панель.

УВАГА!!!

Не допускається торкання руками і твердими предметами, поверхні світлодіодних кластерів, щоб уникнути пошкодження світлодіодів.

При підключеному живленні, на поверхні світлодіодного кластера - небезпечно для життя напруга. Без розсіювача, не включати!

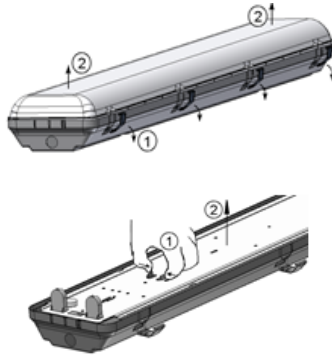

4. Установка на опорну поверхню. Просвердлити установочні отвори на поверхні стелі та в корпусі світильника на відстані D: (на мал. а - шайба гумова; б - шайба металева М6).

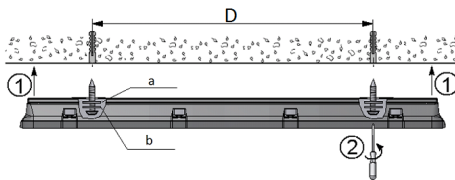

5. Установка на підвісах. Просвердлити установочні отвори в корпусі світильника на відстані D: (на мал. а - шайба металева М6; б - шайба гумова; с - гайка М6).

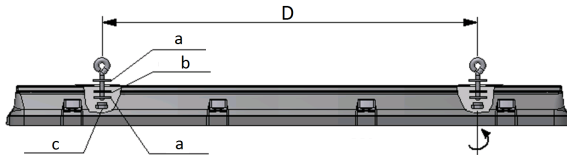

6. Ввести мережеві дроти в корпус світильника через гермоізолятор, в якому попередньо зробити круглий отвір діаметром меншим, ніж діаметр введеного мережевого проводу. Гермоізолятори вставити в ущільнювані отвори корпусу.

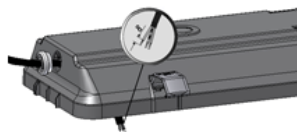

7. Підключити мережний провід до клемної колодки на монтажній панелі відповідно до зазначеної полярності. Для світильників з II класом захисту дроті заземлення не підключати.

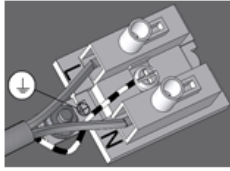

8. При використанні блоку резервного живлення підключення здійснюється наступним чином:

9. Провід живлення підключити до клемної колодки відповідно до зазначеної полярності на клеми L1, N1.

10. Підключити до контактних затискачів L2, N2 живлять дроти, що забезпечують безперервний заряд батареї.

11. Перед введенням світильника з встановленим в нього блоком аварійного живлення (CONVERSION KIT LED K-301) в експлуатацію, необхідно провести 3-4 циклу заряду-розряду батареї для досягнення номінальної ємності акумулятора. Тривалість зарядження 24 години при нормованій навколишньої температурі і напрузі живлення від 0,9 до 1,06 нормованого значення.

12. Перевірочні випробування: за допомогою підключення та натискання кнопки TEST або TELEMANDO. При натисканні кнопки ON (ВКЛЮЧИТИ) в TELEMANDO пристрій переходить в аварійний режим навіть при наявності електроживлення. Для повернення в робочий режим необхідно відпустити кнопку ON. (Затримка становить приблизно 2 секунди).

13. Режим очікування / повторний запуск: в аварійному режимі при натисканні і утриманні протягом 3 секунд кнопки TEST або при натисканні і утриманні кнопки ON в TELEMANDO пристрій переходить в режим очікування, світлодіодний LED модуль відключається, і заряд акумулятора не витрачається. При повторному натисканні і утриманні протягом 3 секунд кнопки ON в TELEMANDO пристрій переходить в аварійний режим і включає світлодіодне джерело світла.

Увага! При тривалому відключенні блоку від мережі (більше 7 днів), необхідно відключати акумулятор вручну або використовуючи керуючий блок TELEMANDO для запобігання розряду акумулятора.

14. При використанні регульованого драйвера, керуючі дроти підключаються строго з дотриманням полярності відповідно до позначок на (для драйвера DALI полярність байдужа).

15. Для світильника ARCTIC.OPL ECO LED 1200 HFD EM through wiring 5000K. Зафіксувати провід живлення та управління в кабельному затискачі на монтажній панелі. Перед вкляцванням монтажної панелі - вибрати слабіну кабелю живлення та управління і провести блокування гумових гермоізоляторів згідно мал. Дотримуватися обережності і не допускати випадання гермоводів з настановних отворів. Вибрати слабіну та затягнути пластикові гермовводи аварійної лінії живлення та лінії telemando.

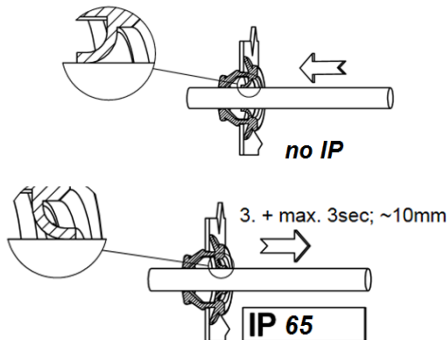

16. Вклянути монтажну панель в корпус світильника.

17. Одягнути розсіювач на корпус світильника та закріпити його засувками.

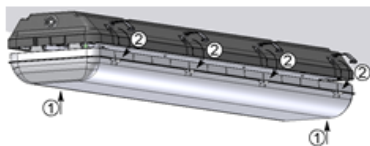

18. Для світильників з II класом захисту застопорити дві засувки (з різних сторін корпусу) гвинтами-саморізами 3,5x9,5 (входять в комплект поставки).

19. Для запобігання відкляцування пластмасових засувок під впливом зовнішніх механічних факторів, передбачена можливість фіксації засувок (через заздалегідь підготовлені в них отвори) самонарізуючими гвинтами 3,5x9,5 або 3x10 (в комплект поставки не входять).

20. При використанні світильників з датчиком руху, настройку та регулювання його проводити строго при відключеному живленні на світильник.

21. ТЕСТУВАННЯ ТА НАСТРОЙКА MS/LS.

Поверніть регулятор «ОСВІТЛЕНІСТЬ» (LUX) за годинниковою стрілкою до максимального значення («сонце»). Поверніть регулятор «ЧАС» (TIME) проти годинникової стрілки в мінімальне значення (-). Поверніть регулятор «ЧУТЛИВІСТЬ» (SENS) за годинниковою стрілкою до максимального значення (+).

22. Увімкніть живлення - відбудеться тестове включення навантаження. При відсутності інших сигналів навантаження буде вимкнено через 10 сек. \pm 3 сек.

23. Поверніть регулятор «ОСВІТЛЕНІСТЬ» (LUX) проти годинникової стрілки до мінімального значення («місяць»). Якщо рівень освітленості більше 3 лк, датчик не буде працювати, та світильники будуть відключені. Якщо ви закриєте вікно виявлення непрозорим предметом, датчик буде працювати. У разі відсутності сигналу датчик повинен припинити свою роботу протягом 10 сек. \pm 3 сек.

24. При проведенні тестування при денному світлі, поверніть регулятор «ОСВІТЛЕНІСТЬ» (LUX) за годинниковою стрілкою до максимального значення («сонце»), в іншому випадку лампа датчика не працюватиме.

25. Після проведення тестування встановіть прийнятні для конкретного приміщення параметри: контрольований рівень освітленості «ОСВІТЛЕНІСТЬ» (LUX), тимчасова затримка відключення «ЧАС» (TIME), рівень чутливості «ЧУТЛИВІСТЬ» (SENS).

Установку і підключення світильника повинен виконувати фахівець - електромонтажник, відповідної кваліфікації.

Габаритні та установочні розміри світильника

1.



Схема підключення

1. Схема підключення світильника до мережі живлення.



2. Схема підключення світильника до мережі живлення з блоком резервного живлення (на мал. а - блок резервного живлення).

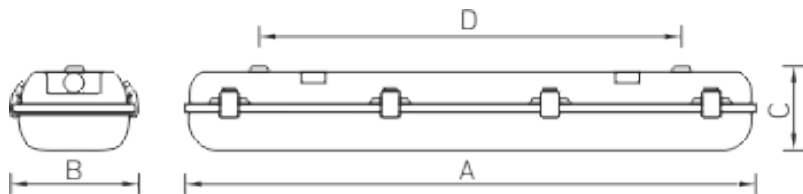
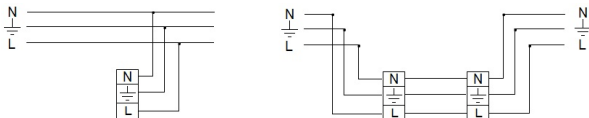
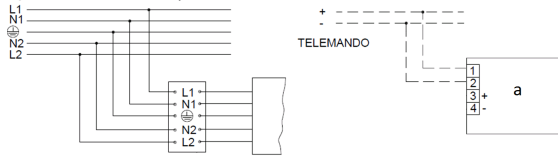

3. Схема підключення світильника до мережі живлення з регульованим драйвером по системі DALI .

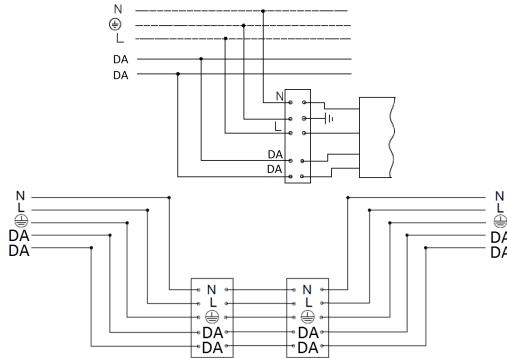

4. Схема поклученія світильника до мережі живлення з регулюванням по системі 1-10V.

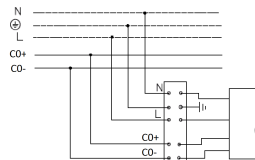

5. Схема підключення світильника до мережі живлення з регульованим драйвером та блоком резервного живлення з наскрізною проводкою.

Гарантійні обов'язки

- Завод-виробник зобов'язується безкоштовно відремонтувати чи замінити світильник, який вийшов з ладу не з вини покупця за умов нормальної експлуатації та при дотриманні правил монтажу протягом гарантійного терміну.
- Світильник є обслуговуючим приладом. При установці світильника необхідно передбачити можливість вільного доступу для його обслуговування або ремонту. Завод-виробник не несе відповідальності та не компенсує витрати, пов'язані з будівельно-монтажними роботами та наймом спеціальної техніки при відсутності вільного доступу до світильника для його обслуговування або ремонту.
- Гарантійний термін - 36 місяців з дати поставки світильника.
- Гарантійні зобов'язання не визнаються щодо зміни відтінків пофарбованих поверхонь та пластикових частин в процесі експлуатації.
- Гарантійний термін на блоки резервного живлення (поставляються в комплекті з акумуляторною батареєю), а також на компоненти систем управління освітленням (що поставляються без світильників), становить 12 (дванадцять) місяців з дати поставки.
- Світловий потік протягом гарантійного терміну зберігається на рівні не нижче 70% від заявленого номінального світлового потоку, значення корелятивної колірної температури та область допустимих значень корельованих колірної температури протягом гарантійного терміну - згідно з наведеними в ГОСТ Р 54350.

- Гарантія зберігається протягом зазначеного строку за умови, що зборка, монтаж і експлуатація світильників проводиться спеціалізованим технічним персоналом і відповідно до паспорта на виріб.
- Термін служби світильників в нормальних кліматичних умовах при дотриманні правил монтажу та експлуатації становить:
8 років - для світильників, корпус та/або оптична частина (розсіювач) яких виготовлені з полімерних матеріалів.
10 років - для інших світильників.
- Виробник залишає за собою право на внесення змін в конструкцію виробу що покращують споживчі властивості. Крім того, виробник не несе відповідальності за можливі опечатки та помилки, що виникли при друку.
- Зберігання.
Світильник повинен зберігатися в опалювальних та вентиляційних складах, сховищах з кондиціонуванням повітря, розташованих в будь-якому макрокліматичному районі при температурі від +5 до + 40 ° С та відносній вологості не більше 80%
NiCd, NiMh акумулятори: Температурний діапазон +5 до +40°C
При тривалому зберіганні понад півроку рекомендується проводити заряд акумуляторів - 5 циклів заряду розряду. Умови транспортування світильників повинні відповідати групі "Ж" ГОСТ 23216.
Транспортувати в упаковці виробника будь-яким видом транспорту за умови захисту від механічних пошкоджень та безпосереднього впливу атмосферних опадів.
- Перед введенням світильника в експлуатацію, з встановленим в нього блоком аварійного живлення, бажано провести 3-4 циклу заряду-розряду батареї для досягнення номінальної ємності акумулятора.
Тривалість зарядки 24 години при нормованій навколишньої температури та номінальній напрузі живлення.

Свідоцтво про приймання

Світильник відповідає 27.40.25-001-88466159-19 та визнаний придатним до експлуатації.
Світильник сертифікований.

Дата випуску _____

Контролер _____

Пакувальник _____

Завод-виробник: ТОВ "МГК "Світлові Технології"

Адреса заводу-виробника: 390010, Росія, м. Рязань, вул. Магістральна д. 10 а.

Дата продажу _____

Штамп магазину

Більш детальну інформацію Ви можете знайти на нашому сайті www.LTcompany.com

Телефон безкоштовної гарячої лінії

0038 044 364 2424

Жеткізілім жиынтығы

- Шамдал, дана - 1
- Төлқұжат, дана - 1
- Орам, дана - 1
- Гермоизоляциятор, дана - 2
- Шайба М6, дана - 2
- Резеңке тығырығы, дана - 2
- 3,5x9,5 Өзі кескіш-бұранда (тек II қорғау класы шамшырақтар үшін), дана - 2
- Арқанға орналасатын ARCTIC (2) бекітпелер жиынтығы (жеке тапсырыс бойынша жеткізіледі), дана - 1

Міндетті және жалпы мәліметтер

- төбелі шамшырақ, жартылай өткізгішті жарық көздерінде (жарық диодтарында) ылғалдылығы жоғары үй-жайларды жарықтандыру үшін арналған.
- Шамшырақтың қуаттандыру көзін өндіруші немесе оның қызмет көрсету агенті арқылы ауыстырыға болады.
- Шам КО ТР 004/2011 "төмен вольтты жабдықтардың қауіпсіздігі туралы", КО ТР 020/2011 "техникалық құралдардың электромагниттік үйлесімділігі", ЕЭО ТР 037/2016 "Электротехника және радиоэлектроника бұйымдарында қауіпті заттарды қолдануды шектеу туралы" талаптарына сәйкес келеді.
- Шамдалдар ГОСТ17516.1-90 бойынша М2 механикалық жасалу тобына сәйкес келеді (II қорғаныс кластарындағы шамдалдар үшін жерге тұйықтандыру сымын қоспау керек).

Міндеті және жалпы мәліметтер

- Тоқ жүйесінде кернеу берген кезде шамшашырақпен ешқандай жұмыс жүргізуге болмайды.

Қорғаныс жерге қосу қамтамасыз етілмеген шамшырақты эксплуатациялауға тыйым салынады.(I кластағы қорғаныс шамшырақтар үшін).

- Шамшырақтың жұмыс орны жарық көзіне 0,5 м кем қашықтықтан қарау мүмкіндігін шектейтіндей орналасуы керек.

- Шашыратқышы бүлінген шамшырақты эксплуатациялауға тыйым салынады.

Шамдалды түрлендіру, жөндеу немесе өздігінен бөлшектеу тыйым салынады.Жарамсыздығы байқала бастаған кезде шамдалды жеткізу желісінен өшіру керек және зауыт-өндірушіге немесе арнайы жөндеу мен қызмет көрсету орталықтарына көрсету керек.

Шамшырақ оқшаулауыштығының жоғарғы кернеулі токты өткізбейтіні оқшаулау қабатын тексеру сынағында дәлелденді және МЕМСТ Р МЭК 60598-1-2011 талаптарына сай.

Жартылай өткізгіш Жарық көздеріндегі (жарықдиодты) шамдар аз қауіпті қатты тұрмыстық қалдықтарға жатады және Р 55102-2012 ГОСТ сәйкес кәдеге жаратылады.



- Шамшырақты жылуоқшаулағыш матамен жабуға тыйым салынады.

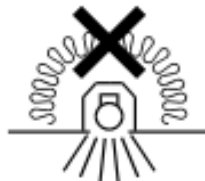

Пайдалану және орнату қондыру ережелері

Шамшырақтың пайдалану "Тұтынушылардың электр қондырғыларын техникалық пайдалану ережелеріне " сәйкес келуі керек.

Орнату, шамды тазалау және компоненті ауыстыру тек тоқтан ажыратылған кезде жүргізілуі керек. Шамшырақтың шашыратқышын ластанған сайын сабын ерітіндісінде суланған жұмсақ матамен тазалау қажет.

1. Желідегі қоректендіруді өшіру керек. Желі сымдарын (max 2,5 мм²) суреттегі сияқты тазалау керек. Шамдалдың орамасын ашу керек.

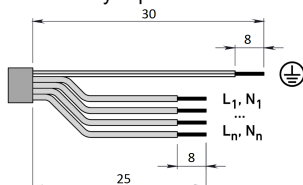

2. ARCTIC.OPL ECO LED 1200 HFD EM through wiring 5000K шамдал үшін суретке сәйкес сымды тазалаңыз. Басты қуат көзі мен басқарымы рәзіңке гермоизоляциялары арқылы жіберіледі.

Тестілеуі мен басқарымы пластикке сәйкес (монтаждық панельдегі қосылу затбелгісіне қараңыз)

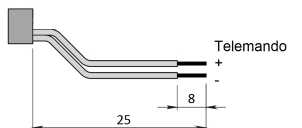
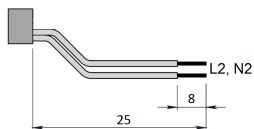
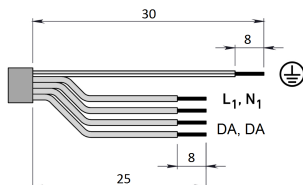

3. Қораптан шығарылған шамшырақтан шашыратқышты алып, монтажды панелін шығарыңыз.

ЕСКЕРТУ!!!

Жарық диодтарының зақымдалуының алдын алу үшін жарық диодты кластерлердің бетін қолмен ұстауға және қатты заттарды тигізуге тыйым салынады. Қоректендіру көзін қосқан кезде жарық диодты кластердің бетінде өмірге қауіпті кернеу туындайды. Шашыратқышсыз қосуға болмайды!

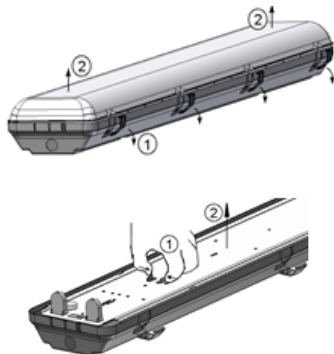

4. Тіреу бетіне орнату. Төбеден орнататын жіне шамдал корпусында D қашықтықтан саңылауларды тесу (суретте: a – резина шайба; b – металл шайба М6).

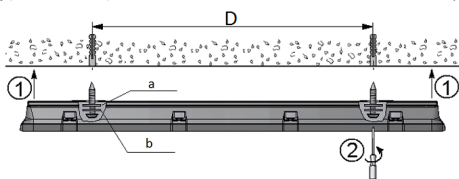

5. Ілгіштерге орнату. Шамдалдың корпусынан D қашықтықта орнату саңылауларын тесу керек. (суретте a – металл шайба М6; b – резина шайба; c – сомын М6).

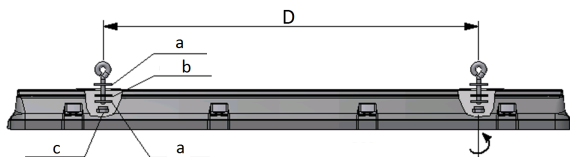

6. Алдын ала пішіні енгізілетін кабельдің пішініне сәйкес келетін саңылау тесілген гермооқшаулағыш арқылы шамдал корпусына желілік сымдарды кіргізу. Гермооқшаулағыштарды корпусстың тығыздалатын саңылауларына кіргізу керек.

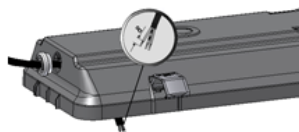

7. Көрсетілген кереғарлыққа (полярлыққа) сәйкес желі сымын клемма қалыбына қосу қажет. II қорғаныс кластарындағы шамдалдар үшін жерге тұйықтандыру сымын қоспау керек.

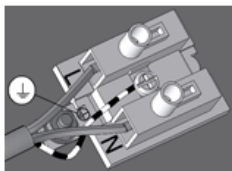

8. Сақтық қорек беру көзінің блогын пайдаланғанда қосу келесі түрде жүзеге асады:
9. Қорек көзінің сымдарын клеммалық қалыпқа көрсетілген полярлыққа сай L1, N1 клеммаларына қосыңыз.
10. L2, N2 түйіскен қысқыштарына батареяның үздіксіз зарядын қамтамсыз ететін қорек көзі сымдарын қосыңыз.
11. (CONVERSION KIT LED K-301) апаттық блогы бар шамшырақты пайдалануға енгізер алдында 3-4 батарея зарядтау-разрядтау цикл қажет, аккумулятордың номиналды сыйымдылығына қол жеткізу үшін. Зарядтау ұзақтығы 24 сағат, егерде нормалатын ауа температурасы және көректендіру қуаты нормаланған мағынасынан 0,9-дан 1,06 болса.
12. Тексеру сынақтары: қосу арқылы және TEST немесе TELEMANDO батырмасын басу арқылы. TELEMANDO құрылысында ON (қосу) батырмасын басқан кезде, құрылыс апаттық режиміне аусады, электр қуаты болса да. Жұмыс режиміне қайта оралу үшін ON батырмасын жиберініз. (Тұрып қалуы 2 секунд құрайды).
13. Күту режимі/ қайта қосуы : апаттық режимінде 3 секунд уақыт ағымында TEST батырмасын ұстап тұрғанда, немесе TELEMANDO құрылысында ON (қосу) батырмасын басқан кезде, құрылыс күту режиміне ауысады, жарық диодты LED модулі сөнеді бірақ аккумулятор заряды жұмсалынбайды. TELEMANDO құрылысында ON (қосу) батырмасын 3 секунд уақыт ағымында қайта басқан кезде, құрылыс апаттық режиміне ауысады және жарық диодты жарық көзін қосады. Назар аударыңыз! Блогты желіден ұзақ уақытқа ажырату кезінде (7 күннен артық), аккумуляторды қолмен немесе басқарушы TELEMANDO блогын пайдала отырып, аккумулятор разрядын болдырмау.
14. Реттелінетін драйверді қолданғанда, басқарушы сымдар қатаң түрде маркировкада көрсетілген полярлық бойынша қосылады (DALI драйвері үшін полярлық маңызды емес).
15. Қуат көзі сымы мен басқарымын монтаждық панельде кабельдік қысқышпен айқындап қойыңыз. Монтаждық панельді сарп еткізудің алдында қуат көзі кабелінің босаңдау жері мен басқарымының резіңке гермоизоляцияларын блокқа түсіру керек, суретке сәйкес. Сақтықты қадағалаңыз және орналасқан саңылаудардан гермоводтың түсіп қалуын рұқсат етпеңіз. Босаңдау жерін таңдап, апат жолындағы қуат көзі мен telemando жолындағы пластикалық гермоводты тартыңыз.

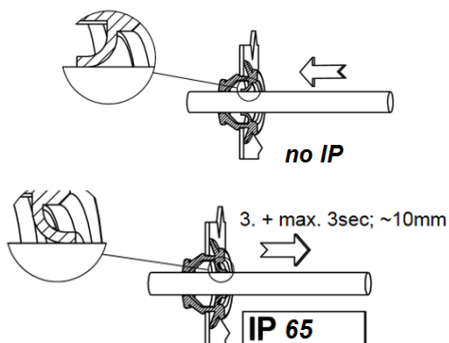

16. Монтаждық панельді шамдалдың корпусына бекіту керек.

17. Шашыратқышты шамдал корпусына енгізіп және оны бекіту керек.

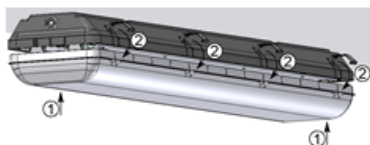

18. II қорғаныс класының шамдалдары үшін екі бекітпені (корпустың екі жағынан) өздігінен оятын 3,5x9,5 бұрандалармен (жеткізу жиынтығына кіреді) бекіту керек.

19. Пластмассадан жасалған бекітпелердің сыртқы механикалық факторлардың әсерінен ашылып кетуінің алдын алу үшін бекітпелерді 3,5x9,5 немесе 3x10 өздігінен оятын бұрандалармен (жеткізу жиынтығына кірмейді) бекіту мүмкіндігі (алдын ала жасалған саңылаулар арқылы) қарастырылған.

20. Қозғалыс датчиктері бар шамдалдарды пайдаланғанда оны баптауды және реттеуді қатаң түрде шамдалды қоректендіруден өшіріп жүргізу керек.

21. ТЕКСЕРУ ЖӘНЕ БАПТАУ MS/LS. "ЖАРЫҚТЫЛЫҚ" (LUX) реттегішін сағат тілінің бағыты бойынша максимум мәнге ("күн") дейін бұраңыз. "УАҚЫТ" (TIME) реттегішін минимум мәнге (-) дейін бұраңыз. "СЕЗІМТАЛДЫЛЫҚ" (SENS) реттегішін сағат тілінің бағыты бойынша максимум мәнге (+) дейін бұраңыз.

22. Қоректендіруді қосқанда - жүктемені тексеру үшін қосылу жүргізіледі. Басқа сигналдар болмаған жағдайда жүктеме 10сек.±3 сек. кейін өшіріледі.

23. "ЖАРЫҚТЫЛЫҚ" (LUX) реттегішін сағат тілінің бағытына қарсы минимум мәнге ("ай") дейін бұраңыз. Егер жарықтылық деңгейі 3 лк кіші болса, датчик жұмыс істемейді және шамдалдар өшеді. Егер анықтау терезесін мөлдір емес затпен жапсаңыз, датчик жұмыс істейтін болады. Сигнал болмаған жағдайда датчик 10сек.±3сек. уақытта жұмысын тоқтатады.

24. Күндізгі жарық жағдайында тексеру жүргізгенде, "ЖАРЫҚТЫЛЫҚ" (LUX) реттегішін сағат тілінің бағыты бойынша максимум мәнге ("күн") дейін бұраңыз, олай бұрамаған жағдайда, датчик шамы жұмыс істемейді.

25. Тексеруді жүргізгеннен кейін үй-жай үшін нақты жарамды параметрлерді орнатыңыз: жарықтылықтың бақыланатын деңгейі "ЖАРЫҚТЫЛЫҚ" (LUX), өшудің уақыттық бөгелісі "УАҚЫТ" (TIME), сезімталдылық деңгейі "СЕЗІМТАЛДЫЛЫҚ"(SENS).

Шамшырақты орнату және қосу жұмыстарын маман - біліктілігі сәйкес электрмонтаждаушы орындауы керек.

Шамшырақтың габариттік және орнату өлшемдері

1.

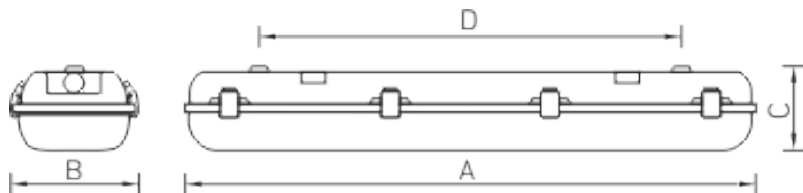

Қосу сызбасы

1. Шамдалдың қуаттандыру желісіне қосылу сызбасы.

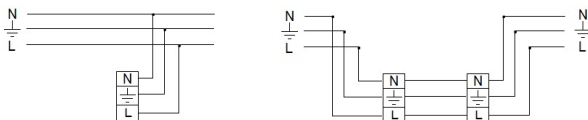

2. Резервтік қуаттандыру блогы бар қуаттандыру желісіне қосу сұлбасы : (сур. а - Резервтік қуаттандыру блогы).

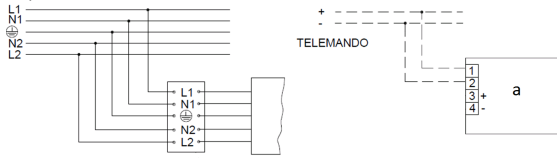

3. Шамдалдың DALI жүйесі бойынша реттейтін драйвері бар қуаттандыру желісіне қосылу сұлбасы.

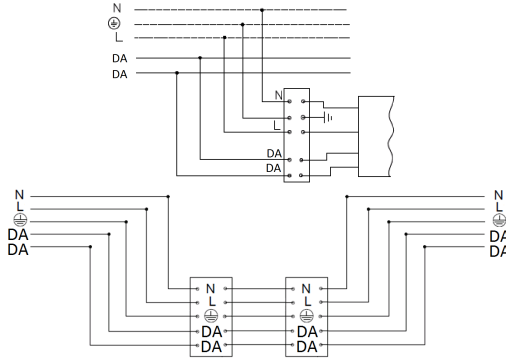

4. Шамшырақты 1-10V системасы арқылы реттеулі қуат беруші сымға жалғау схемасы.

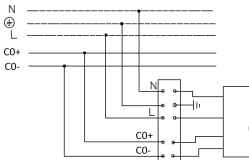

5. Шамшырақты реттеу драйвері бар және резервтік блогы бар қорек көзіне қосу схемасы.

Кепілдік міндеттемелері

- Өндіруші зауыт кепілдік мерзім кезеңінде қалыпты пайдаланылған және орнату ережелері сақталған жағдайда сатып алушының кінәсінен тыс істен шыққан шамшырақты ақысыз жөндеуге немесе алмастыруға міндеттенеді.
- Шамшырақ қызмет көрсету құрылғысы боп табылады. Шамшырақты қондырғанда оның еркін қызмет көрсету немесе жөндеу кезіндегі кедергісіз қол жеткізуін қамтамасыз ету қажет. Өндіруші-зауыт шамшырақтың техникалық қызмет көрсету немесе жөндеу жұмыстарын өткізу үшін шамшыраққа еркін қол жеткізу болмаған кезде құрылыс жұмыстары немесе арнайы жабдықтарды жалдауға байланысты шығындарды өтемейді және оған жауапты емес.
- Кепілдік мерзімі - шамшырақ жеткізілген күннен бастап 36 ай.
- Кепілдік міндеттері эксплуатация барысында боялған беттің және пластик беттердің өзгеруіне орындалмайды.
- Резервтік қоректендіру блоктарының (аккумулятор батареясымен жинақта жеткізілетін), сонымен бірге жарықтандыруды басқару жүйесінің құраушыларының кепілдік мерзімі жеткізілген күннен бастап 12 (он екі) айды құрайды.
- Жарық ағыны кепілдік мерзімінің барысында ұсынылатын номинал жарық ағынынан 70% төмен емес деңгейінде сақталады, кепілдік мерзімінің барысында өзгертілген түс температурасының мәні және өзгертілген түс температурасының рұқсат етілген мәндерінің аумағы - ГОСТ Р 54350 келтірілген мәндерге сәйкес.
- Жинақтау, қондыру және қызмет көрсетуі өнімге берілген төлқұжатқа сәйкес келетін болса, кепілдік көрсетілген мерзімге дейін сақталынады.

- Қалыпты климаттық жағдайда монтаж және эксплуатация ережелерін орындаған кезде шамшырақтардың жарамдылық мерзімі келесідей болады:
8 жыл - корпусы және/немесе оптикалық бөлігі (шашыратқыш) полимер материалдан жасалған,
10 жыл - басқа шамдалдар үшін.
- Өндірушіде осы бұйымның құрылымына тұтыну қасиеттерін жақсарту мақсатында өзгерістер енгізу құқығы болады. Сонымен қатар, өндіруді баспа барысындағы баспа қателері мен басқа да қателер үшін жауапты болмайды.
- Сақтау және тасымалдау.
Шамдал жылытылатын және желдетілетін, ауаны баптайтын қоймаларда сақталуы тиіс, кез-келген макроклиматты аймақтарда температурасы +5 тан +40°C дейін және қатысты ылғалдылығы 80% көп емес жағдайда бейімделінген.
NiCd, NiMh аккумуляторлары: Температуралық диапазондары +5 до +40°C
Жарты жылдан астам уақытта сақтау үшін аккумулятор қуаттандыруы -5 қуатсыздандыру циклімен істен шығуы ұсынылады. Шамдалдарды тасысалдау шарттары МЕМСТ 23216 «Ж» тобымен сәйкес болуы қажет.
Кез келген тасымалмен өндірушінің қаптамасымен тасымалдауға болады, тек механикалық ақаулардан сақтық және атмосфералық шөгудің ықпал етуінен шарты болған жағдайда.
- Апаттық қуат беру блогы орнатылған шамдалды пайдалануға жібермес бұрын батареясының 3-4 циклмен заряд-разрядтауын өткізу керек, аккумулятордың белгіленген сымдылығына жету үшін.
Қоршаған орта температурасы нормаланған және қуат көзінің кернеуі номинальды болған кезде зарядканың ұзақтығы 24 сағат.

Қабылдау туралы куәлік

Шырақ 27.40.25-001-88466159-19 сәйкес және қолдануға жарамды болып табылды. Шырақ сертифицикатталған.

Шығарылған күні _____

Контроллер _____

Ораушы _____

Өндіруші зауыт: "МГК"ЖШҚ Жарық Технологиялары""

Өндіруші зауыттың мекен-жайы: 390010, Ресей, Рязань қ., Магистральная көш., 10 а үй.

Сату күні _____

Дүкен мөртаңбасы

Толық ақпаратты сіз біздің веб-сайтымызда www.LTcompany.com көре аласыз.

Тегін желісінің телефоны

8 800 099-77-70

26.08.2019 2:13:56