



РУКОВОДСТВО

ПО ЭКСПЛУАТАЦИИ РУПОРНОГО ГРОМКОГОВОРИТЕЛЯ

MP-50T



Введение

Настоящее техническое описание и инструкция по эксплуатации предназначены для изучения принципа работы и эксплуатации рупорного громкоговорителя.

Назначение

Двух полосный громкоговоритель **MP-50T** используется в трансляционных системах, в том числе в системах оповещения. Идеально подходит для использования на открытых площадках, спортивных сооружениях, в парках, а также для озвучивания объектовых предприятий и т.д.

Отличительной особенностью рупорных громкоговорителей является высокое звуковое давление при широкой диаграмме направленности.

Громкоговоритель имеет дополнительное крепление, позволяющее применять его для накладного настенного монтажа, выполнен в пластиковом корпусе. Громкоговоритель имеет высокий класс защиты, что позволяет использовать на открытых площадках.

Внешний вид громкоговорителя



Особенности функционирования

Данный громкоговоритель снабжен трансформатором. В режиме трансформаторного согласования, подключается к высоковольтному выходу трансляционного усилителя. Для увеличения мощности может использоваться несколько громкоговорителей, которые подключаются к 70/100В или низкоомному (8 Ом) выходу усилителя или коммутатора (селектора) параллельно. В режиме низкоомного согласования, для обеспечения необходимого импеданса (8 Ом), громкоговорители подключаются последовательно-параллельно. Суммарная мощность громкоговорителей не должна превышать мощности усилителя.

Подключение громкоговорителя

Рупорный громкоговоритель имеет встроенный трансформатор с керамической колодкой, для установки (градации) различных значений мощности:

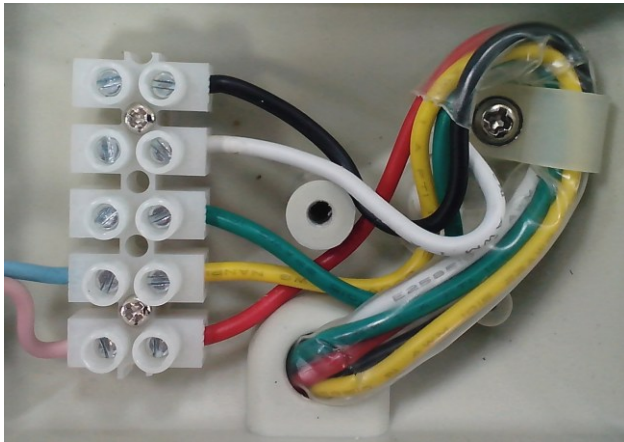

Провод (-)	Провод (+)	Выходная мощность
Красный (Red)	Желтый (Yellow)	50 Вт (W)
Желтый (Yellow)	Зеленый (Green)	25 Вт (W)
Зеленый (Green)	Белый (White)	12.5 Вт (W)
Красный (Red)	Зеленый (Green)	9 Вт (W)
Желтый (Yellow)	Белый (White)	4.5 Вт (W)
Красный (Red)	Белый (White)	3.5 Вт (W)
Красный (Red)	Черный (Black)	8 Ом (Ohm)

Габаритные размеры громкоговорителя

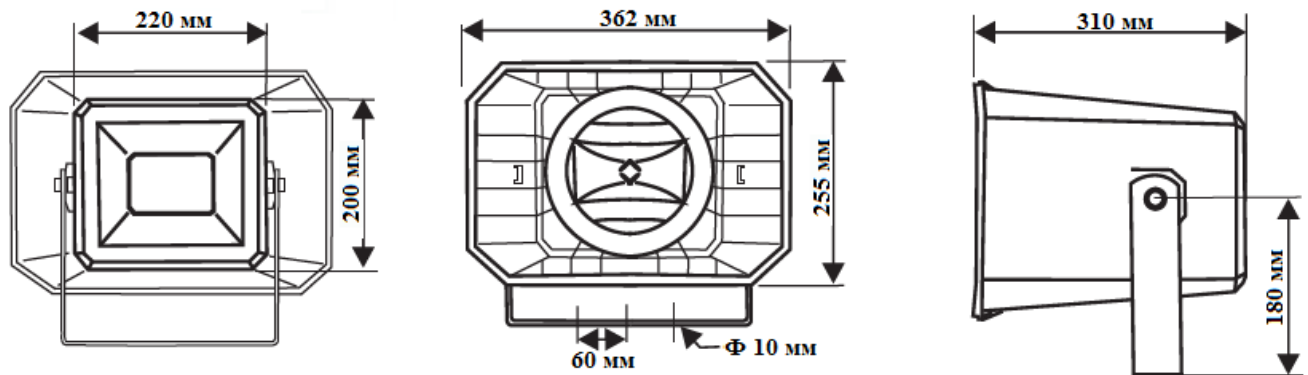

Подключение громкоговорителя

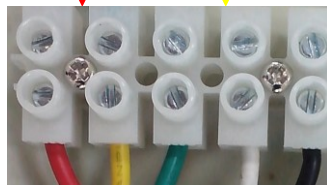
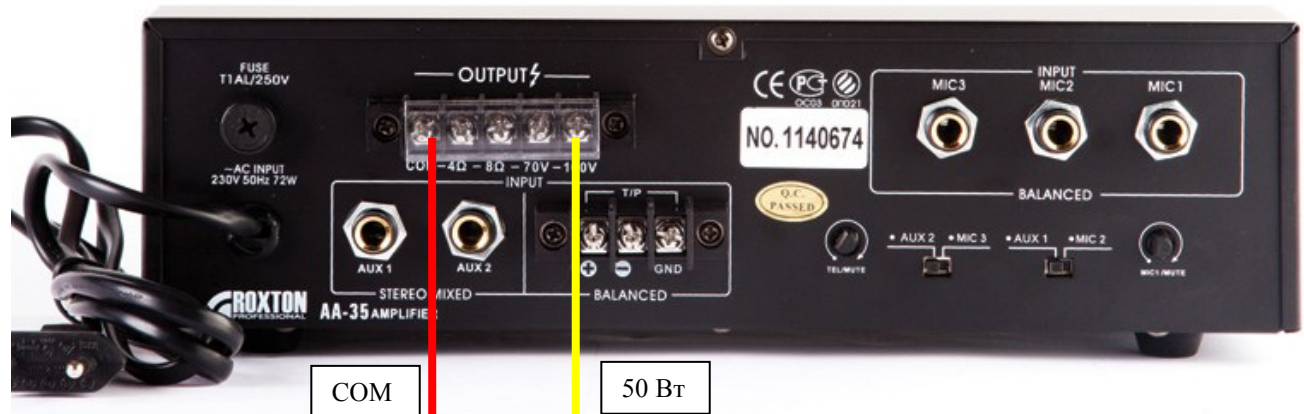

Технические характеристики

Модель	MP-50T
Тип	Рупорный
Мощность (100В)	50/25/12,5 Вт
Импеданс (1кГц)	200/400/800 Ом
Частотный диапазон	50-16000 Гц
Чувствительность (SPL) (1кГц)	99 дБ
Входное напряжение	70-100 В
Угол раскрыва	1/4/8 кГц-180°/90°/80°
Степень защиты	IP-66
Материал	Пластик
Габариты	362*255*310 мм
Установочные размеры	
Вес	3,9 кг

Требования по эксплуатации

При подключении громкоговорителя к усилителю мощности системы аварийного оповещения и музыкальной трансляции рекомендуется соблюдать полярность (подключения) и условия работы (эксплуатации).

Сведения о сертификации

Громкоговоритель **ROXTON MP-50T** соответствует требованиям пожарной безопасности и требованиям по электробезопасности и электромагнитной совместимости, установленным в ГОСТ 26342-84, ГОСТ12.2.006-87 (п.4.3), НПБ 57-97, ГОСТ 12997-84.

Амплитудно частотные характеристики громкоговорителя

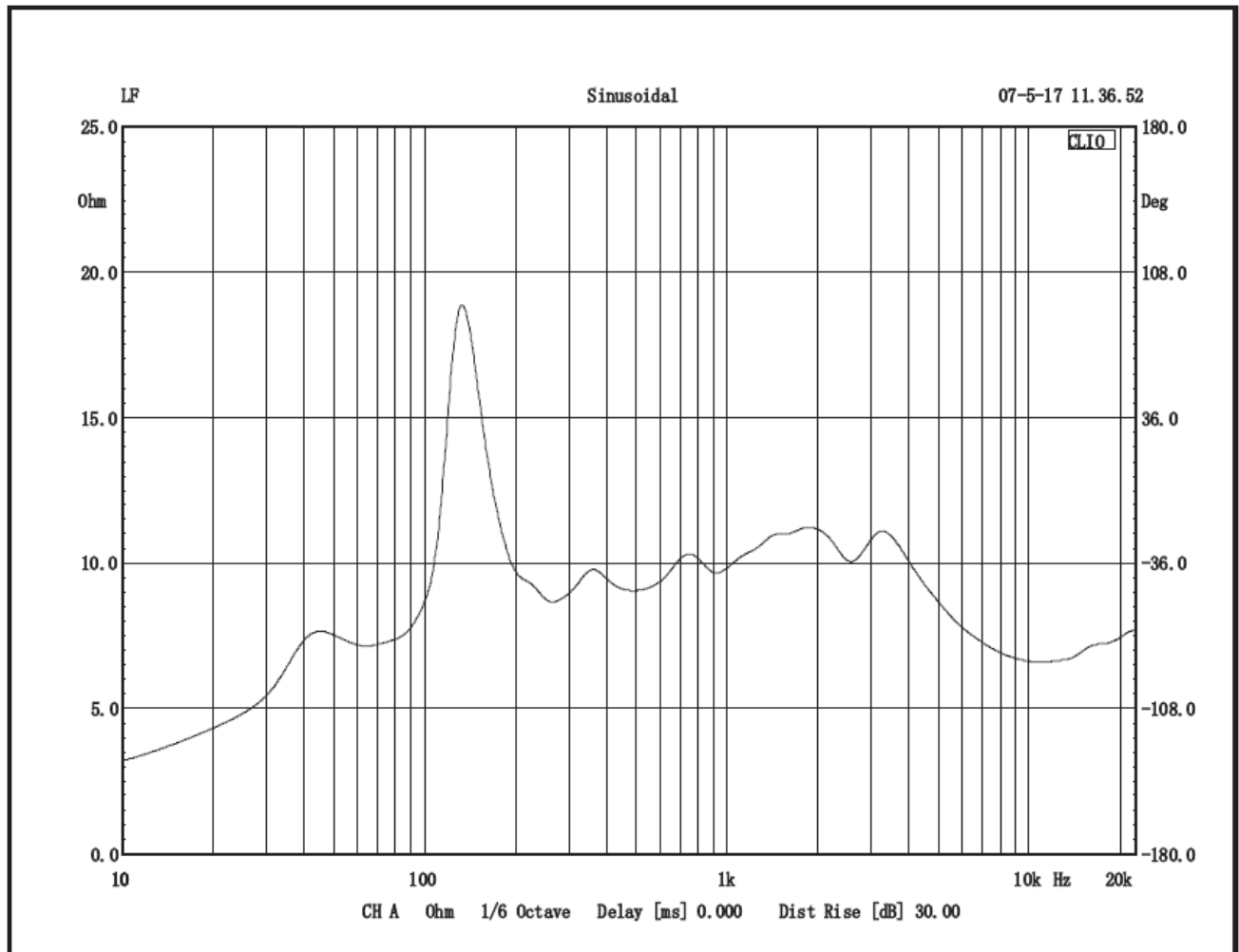

Горизонтальная диаграмма направленности громкоговорителя на разных частотах

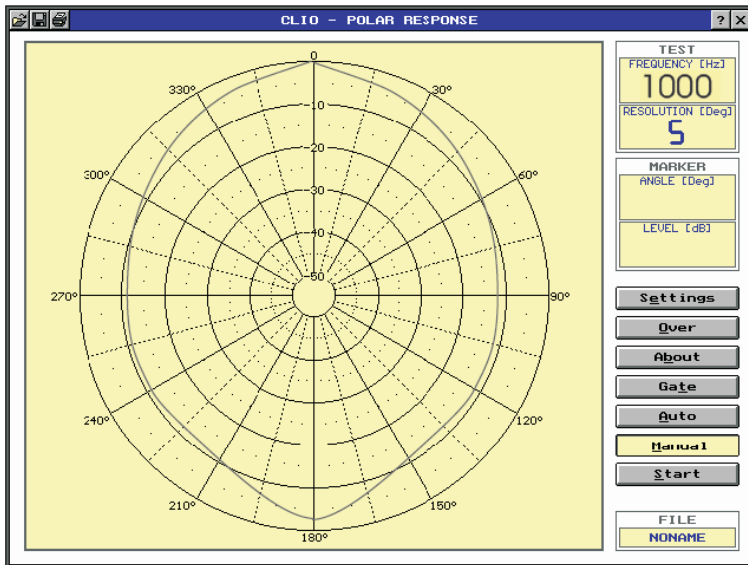

На 1 кГц

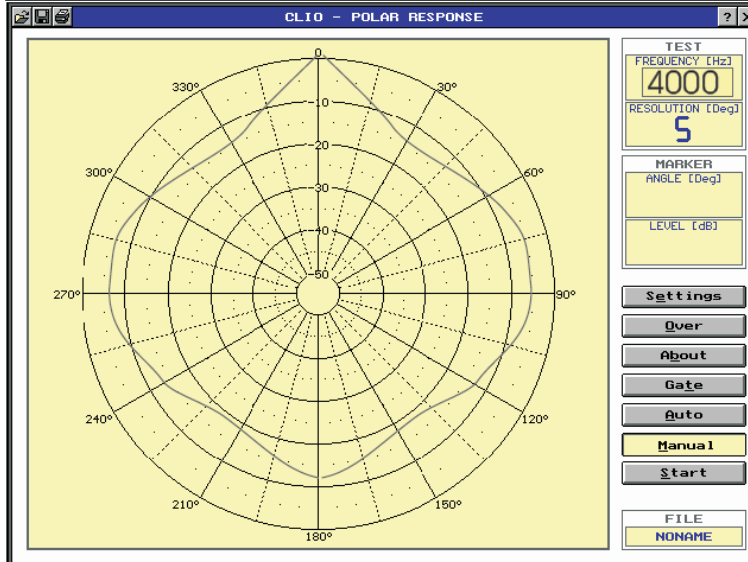

На 4 кГц

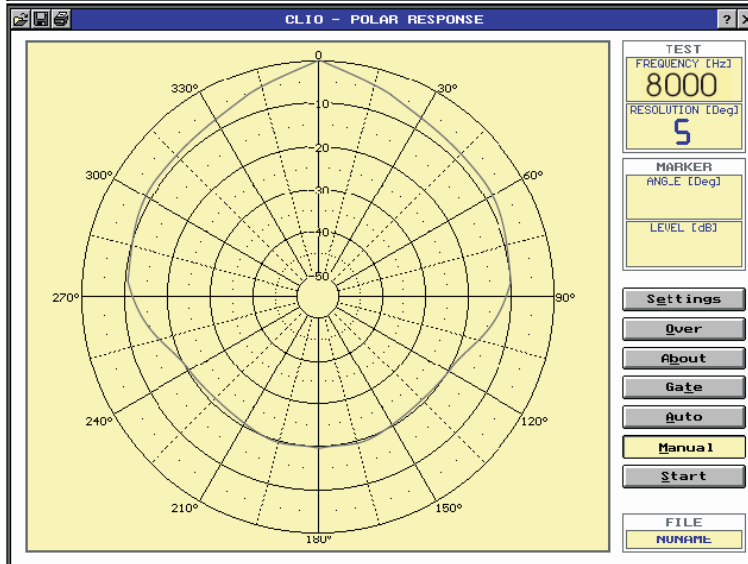

На 8 кГц

Вертикальная диаграмма направленности громкоговорителя на разных частотах

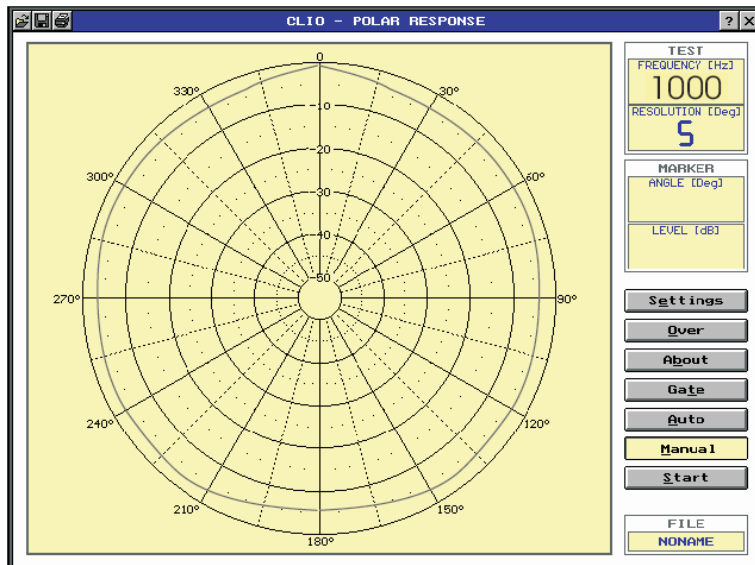

На 1 кГц

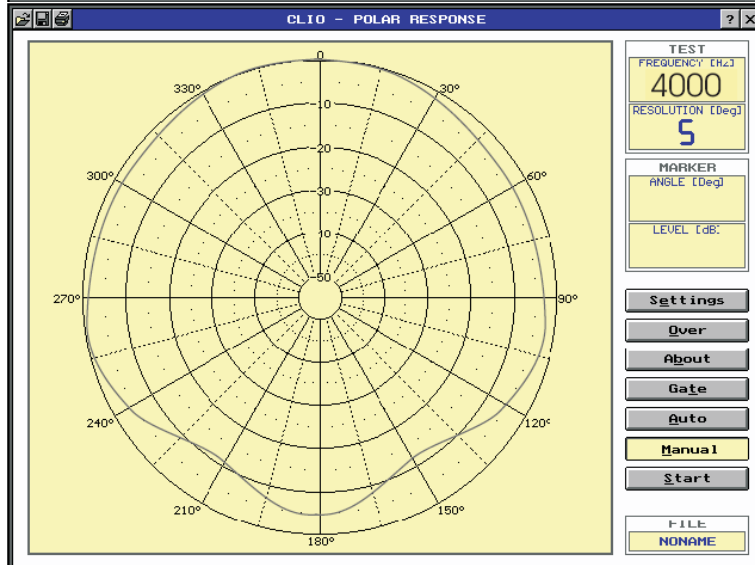

На 4 кГц

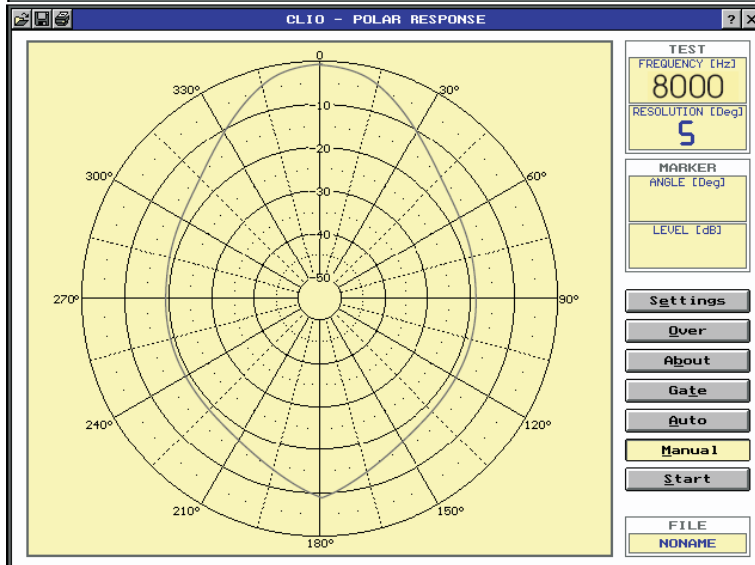

На 8 кГц