

RUS

**ООО «МГК «Световые Технологии»****Светильник серии FLAME****ПАСПОРТ****1. Назначение**

- 1.1. Светильник серии FLAME, подвесной, предназначен для освещения административно-общественных помещений и рассчитан для работы в сетях переменного тока 220 В ( $\pm 10\%$ ), 50 Гц ( $\pm 0,4$  Гц). Качество электроэнергии должно соответствовать ГОСТ Р 54149-2010.
- 1.2. Светильник соответствует требованиям безопасности ТР ТС 004/2011 «О безопасности низковольтного оборудования», ТР ТС 020/2011 «Электромагнитная совместимость технических средств».
- 1.3. Светильник выпускается в исполнении УХЛ4 по ГОСТ 15150-69.
- 1.4. Светильник соответствует степени защиты IP20 по ГОСТ 14254-96.
- 1.5. Класс защиты от поражения электрическим током – I.
- 1.6. Коэффициент мощности  $\geq 0,96$ .

**2. Комплект поставки**

Светильник (без ламп), шт.	1
Упаковка, шт.	1
Паспорт, шт.	1

**3. Требования по технике безопасности**

Установку, чистку светильника и замену компонент производить только при отключенном питании.

**4. Состав изделия**

Светильник состоит из корпуса (алюминиевый профиль, окрашенный порошковой краской), внутри которого находится электронный пускорегулирующий аппарат, провода внутреннего монтажа и потолочного кабеля с клеммной колодкой для подключения сетевых проводов, патронов для люминесцентной лампы. В светильник вставляется опаловый рассеиватель из ПММА. (Возможен вариант светильника прямого-отраженного света. Необходимо дополнительно заказать аксессуар FL рассеиватель верхний.)

**5. Правила эксплуатации и установка**

- 5.1 Эксплуатация светильника производится в соответствии с "Правилами технической эксплуатации электроустановок потребителей".
  - 5.2 Распакованный светильник закрепить на поверхности потолка с помощью тросовых подвесов.
  - 5.3 Повернуть шесть прижимов на верхней части светильника, снять крышку. Провода питания подвести к светильнику через отверстие в снятой крышке и подключить к клеммной колодке в соответствии с указанной полярностью на клеммы L, N.
- При использовании регулируемого ЭПРА, управляющие провода подключаются строго с соблюдением полярности, указанной в маркировке (см. рис. 4).
- 5.4 Вставить люминесцентные лампы.
  - 5.5 Установить верхнюю крышку на место, повернув прижимы в обратную сторону.

**6. Свидетельство о приемке**

Светильник соответствует ТУ3461-001-44919750-12 и признан годным к эксплуатации.

Дата выпуска \_\_\_\_\_

Контролер \_\_\_\_\_

Упаковщик \_\_\_\_\_

Светильник сертифицирован.

**7. Гарантийные обязательства**

- 7.1. Завод – изготовитель обязуется безвозмездно отремонтировать или заменить светильник, вышедший из строя не по вине покупателя в условиях нормальной эксплуатации, в течение гарантийного срока.
- 7.2. Гарантийный срок – 36 месяцев со дня изготовления светильника.
- 7.3. Срок службы светильников в нормальных климатических условиях при соблюдении правил монтажа и эксплуатации составляет:
  - 8 лет – для светильников, корпус и/или оптическая часть (рассеиватель) которых изготовлены из полимерных материалов;
  - 10 лет – для остальных светильников.
- 7.4. Выход из строя люминесцентных ламп и стартеров браком не является.

**RUS** Данный паспорт доступен для скачивания на сайте [www.ltcompany.com](http://www.ltcompany.com) в разделе «ПРОДУКЦИЯ»

**ENG** You are welcome to download the passport in the PRODUCT section on our web-site [www.ltcompany.com](http://www.ltcompany.com)

**KAZ** Бұл телқұжаты сіз [www.ltcompany.com](http://www.ltcompany.com) сайтынан, «ӨНІМДЕР» бөлімінен жүктеп аласыз

**BLR** Дадазены пашпарт даступны для запампоўкі на сайце [www.ltcompany.com](http://www.ltcompany.com) ў раздзеле «ПРАДУКЦЫЯ»

**UKR** Електронна версія паспорту доступна на сайті [www.ltcompany.com](http://www.ltcompany.com) в розділі «ПРОДУКЦІЯ»

Адрес завода-изготовителя: 390010, г. Рязань, ул. Магистральная д.11-а.

Дата продажи \_\_\_\_\_

Штамп магазина \_\_\_\_\_

Габаритные размеры, мм.

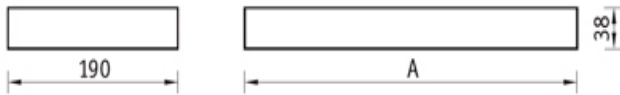

Схемы электрических соединений.

1.

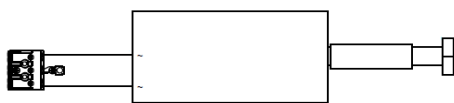

2.

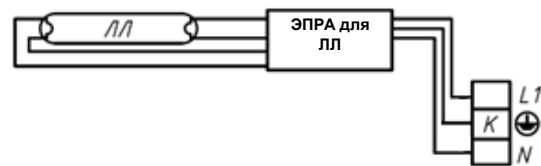

3.

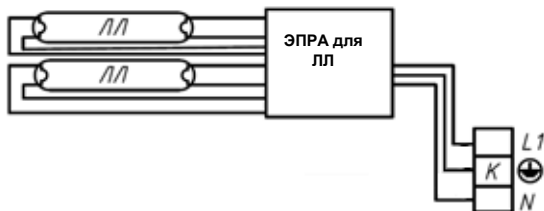

4. Схема подключения к питающей сети с регулируемым ЭПРА

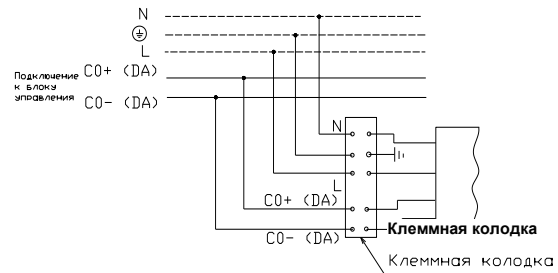

ENG

LLC "IGC" Lighting Technologies "

Lighting fixture Series FLAME

DATA SHEET

**1. Designation**

- 1.1. FLAME series underslung lighting fixture is intended for emergency illumination of public administrative and suitable for use in 220VAC (± 10%), 50 Hz (± 0,4 Hz). Electric power quality shall be in accordance with GOST 54149-2010.
- 1.2. The lighting fixture meets the requirements of all technical regulations of the Customs Union 004/2011 "on safety of low voltage equipment", technical regulations of the Customs Union 020/2011 "electromagnetic capability of technical means".
- 1.3. The lighting fixture is manufactured in UKHL4 design according to GOST 15150-69.
- 1.4. The lighting fixture complies with IP20 protection level according to GOST 14254-96.
- 1.5. Electric shock protection class is I.
- 1.6. Power factor ≥ 0,96.

**2. Delivery set**

Lighting fixture (no lamps), pcs.	1
Package, pcs.	1
Data Sheet, pcs.	1

**3. Safety requirements**

Perform installation, cleaning of the floodlight and replacement of components only with power off.

**4. Product composition**

The lamp consists of a body frame (aluminum profile, powder coated), inside which there is electronic control gear, wires of internal mounting and ceiling cable with terminal block to connect the network cables, cartridges for fluorescent lamp. The lighting fixture is installed at the opal diffuser of PMMA. (There is a possible variant of luminaire of direct-indirect light. It is necessary to order an accessory, FL upper diffuser).

**5. Codes for operation and installation**

- 5.1. Operation of the lighting fixture is performed in accordance with the "Rules of technical operation of consumers' electrical plants."
  - 5.2. Fix the unpacked lighting fixture at the ceiling surface by means of the rope suspenders.
  - 5.3. Turn six clamps at the upper part of the lighting fixture, remove the cover. Lay the wires through the bearing in the removed cover of the lighting fixture and connect them to terminals L1, N1 of the terminal block in accordance with the specified polarity L, N.
- When using adjustable ECG, control wires shall be connected in accordance with the polarity, specified at the marking (see fig.4).
- 5.4 Insert fluorescent lamps.
  - 5.5 Install the upper lid to the place, turning the clamps in the opposite direction.

**6. Certificate of Acceptance**

The lighting fixture complies with TOR 461-001-44919750-12 and is fit for use.  
 Date of manufacture \_\_\_\_\_  
 Inspector \_\_\_\_\_  
 Packer \_\_\_\_\_  
 The lighting fixture is certified.

**7. Warranty liability**

- 7.1. The manufacturer shall without charge repair or replace the floodlight failed through no fault of the buyer under normal operating conditions, during the warranty period.
- 7.2. Warranty period – 36 months from the manufacture date of the floodlight.
- 7.3. Service life of lighting fixtures in normal climate conditions in case of compliance with installation and operation codes is as follows:
  - 8 years – for light fixtures the casing and/or the optical part (diffuser) of which is made of polymeric materials;
  - 10 years – for other lighting fixtures.
- 7.4. Failure of fluorescent lamps and starter is not a defect.

Address of the manufacturer: Magistralnaya str., 11A, Ryazan, 390010

Sale date \_\_\_\_\_  
 Store stamp \_\_\_\_\_

Overall dimensions, mm.



Wiring diagrams.

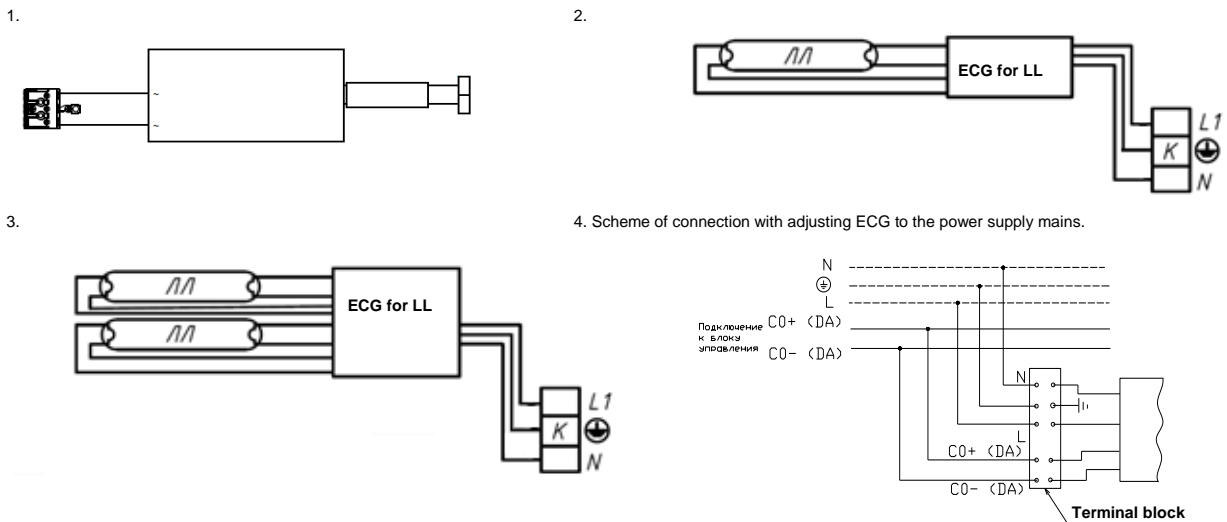

**«Жарық технологиялары» СК» ЖШҚ****FLAME сериясының шамдалы****ТӨЛҚҰЖАТ****1. Тағайындалуы**

- 1.1. FLAME сериясының шамдалы жарық диодты шамдал өкімшілік-қоғамдық ғимараттарды жарықтандыруға арналған және 220 В ( $\pm 10\%$ ), 50 Гц ( $\pm 0,4\%$ ) айналмалы тоқтың желісінде жұмыс істеу үшін есептелген. Электр энергиясының сапасы МЕМСТ 54149-2010-ге сәйкес болуы керек.
- 1.2. Шамдал ТР ТС 004/2011 «Төмен вольтты құрал-жабдықтың қауіпсіздігі туралы», ТР ТС 020/2011 «Техникалық құралдардың электромагниттік үйлесімдігі» қауіпсіздік талаптарына сәйкес келеді.
- 1.3. Шамдал МЕМСТ 15150-69 бойынша орташа салқын климаттың (ОСК4) орындалуында шығарылады.
- 1.4. Шамдал МЕМСТ14254-96 бойынша IP20 қорғану деңгейіне сәйкес келеді.
- 1.5. Электрлік токпен зақымдалудан қорғану классы – I.
- 1.6. Қуаттылық коэффициенті  $\geq 0,96$

**2. Жеткізілім жиынтығы**

Шамдал (лампасыз), дана	1
Орам, дана	1
Төлқұжат, дана	1

**3. Қауіпсіздік техникасы бойынша талаптар**

Шамдалды орнатуды, тазалауды және құрамдас бөліктерін (лампалар) ауыстыруды тек қуат көзін өшіріп орындаңыз.

**4. Өнімнің құрамы:**

Шамдал ішінде электрондық қосуды реттегіш аппараты, желілік сымдарды және люминесценттік лампаларға арналған патрондарды орнатуға арналған ішкі орнату сымдары мен төбе кабелі бар корпусан (ұнтақ сырмен сырланған алюминий профилі) тұрады. Шамдалға ПММА-дан жасалған жылтыраған шашыратқыш орнатылады. (Жарықты тікелей шағылыстыратын шамдал нұсқасы болуы мүмкін. Жоғарғы FL шашыратқышына бөлек тапсырыс беру керек.)

**5. Пайдалану ережесі мен орнату.**

- 5.1. Шамдалды пайдалану «Тұтынушылардың электрлік қондырғыларды техникалық пайдалану ережелеріне» сәйкес жүргізіледі.
- 5.2. Орамнан алынған шамдалды төбенің бетіне арқанды аспалардың көмегімен бекітіңіз.
- 5.3. Шамдалдың үстіңгі бөлігіндегі алты қысқышты бұрап, қақпақты алыңыз. Қорек көзінің сымдарын ашылған қақпақ арқылы шамдалға өткізіп, клеммалық қалыпқа көрсетілген полярлылыққа сай клеммаларға қосыңыз. Электрондық іске қосуды реттейтін аппаратты пайдаланғанда, басқарушы сымдары таңбалауда көрсетілген полярлықты (4-суретті қараңыз) қатаң сақтай отырып қосылады.
- 5.4 Нұршамдарды қойыңыз.
- 5.5 Жоғарғы қақпақты орнына орнатып, қысқыштарды кері жаққа бұраңыз.

**6. Қабылдау туралы куәлік.**

Шамдал ТШЗ461-001-44919750-12 талаптарына сәйкес және пайдалануға жарамды деп танылды.

Шығарылған күні.

Бақылаушы \_\_\_\_\_

Ораушы \_\_\_\_\_

Шамдал сертификатталған.

**7. Кепілдік міндеттемелер.**

- 7.1. Өндіруші зауыт кепілдік мерзім кезеңінде қалыпты пайдалану шартында сатып алушының кінәсінен тыс істен шыққан прожекторды ақысыз жөндеуге немесе алмастыруға міндеттенеді.
- 7.2. Кепілдік мерзімі – шамдалды дайындаған күннен бастап 36 ай.
- 7.3. Қалыпты климаттық жағдайда орнату және пайдалануы ережелерін сақтағанда шамдалдардың қызмет ету мерзімі:
  - корпусы және/немесе оптикалық бөлігі (шашыратқыш) полимерлі материалдардан дайындалған шамдалдар үшін – 8 жыл;
  - басқа шамдалдар үшін – 10 жыл.
- 7.4. Нұршамдардың және стартерлердің істен шығуы жарамсыз болып табылмайды.

**RUS** Данный паспорт доступен для скачивания на сайте [www.ltcompany.com](http://www.ltcompany.com) в разделе «ПРОДУКЦИЯ»

**ENG** You are welcome to download the passport in the PRODUCT section on our web-site [www.ltcompany.com](http://www.ltcompany.com)

**KAZ** Бұл төлқұжаты сіз [www.ltcompany.com](http://www.ltcompany.com) сайтынан, «ӨНІМДЕР» бөлімінен жүктеп аласыз

**BLR** Дадзены пашпарт даступны для заамапоўкі на сайце [www.ltcompany.com](http://www.ltcompany.com) ў раздзеле «ПРАДУКЦЫЯ»

**UKR** Электронна версія паспорту доступна на сайті [www.ltcompany.com](http://www.ltcompany.com) в розділі «ПРОДУКЦІЯ»

Өндіруші-зауыттың мекен-жайы: 390010, Рязань қаласы, Магистральная көшесі, 11-а үй.

Сатылу күні \_\_\_\_\_

Дүкеннің мөртаңбасы \_\_\_\_\_

Сыртқы өлшемдері, мм.

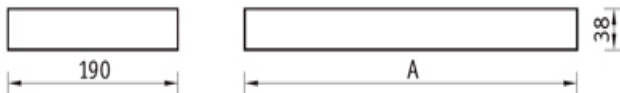

Электрлік қосылыстардың сұлбасы.

1.



2.



3.

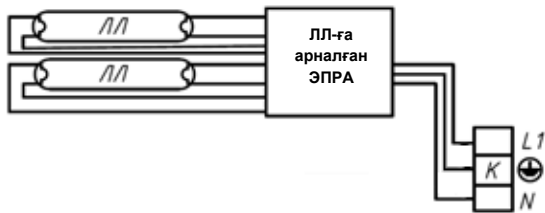

4. ІКРА реттегіші бар қуат желісіне қосу сұлбанұсқасы

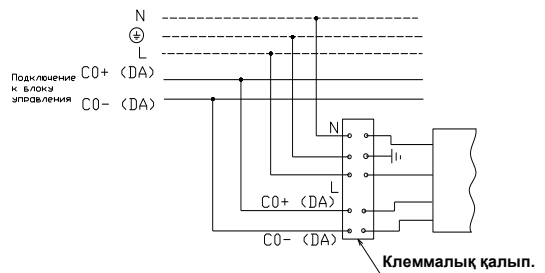

ТАА «МГК «Светлавья Тэхнологіі»

Свяцільня серыі FLAME

ПАШПАРТ

**1. Прызначэнне**

- 1.1. Свяцільня серыі FLAME, падвесная, прызначаная для асвятлення адміністрацыйна-грамадскіх памяшканняў і разлічаная для працы ў сетцы пераменнага току 220 В (±10%), 50 Гц (±0,4 Гц). Якасць электраэнергіі павінна адпавядаць ДАСТ Р 54149-2010.
- 1.2. Свяцільня адпавядае патрабаванням бяспекі ТР ТС 004/2011 «Пра бяспеку нізкавольтнага абсталявання», ТР ТС 020/2011 «Электрамагнітная сумяшчальнасць тэхнічных сродкаў».
- 1.3. Свяцільня выпускаецца ў выкананні УХЛ4 у адпаведнасці з ДАСТ 15150-69.
- 1.4. Свяцільня адпавядае ступені абароны IP20 у адпаведнасці з ДАСТ 14254-96.
- 1.5. Клас абароны ад паражэння электрычным токам – I.
- 1.6. Казэфіцыент магутнасці ≥ 0,96.

**2. Камплект пастаўкі**

Свяцільня (без лампаў), шт.	1
Упакоўка, шт.	1
Пашпарт, шт.	1

**3. Патрабаванні па тэхніцы бяспекі**

Усталёўку, чыстку свяцільні і замену кампанентаў выконваць толькі пры адключаным сілкаванні.

**4. Склад вырабу**

Свяцільня складаецца з корпуса (алюмініевы профіль, пафарбаваны парашковай фарбай), унутры якога знаходзіцца электронны пускарэгулявальны апарат, правады ўнутранага мантажу і сталевага кабелю з клемнай калодкай для падключэння сеткавых правадоў, патронаў для люмінесцэнтнай лампы. У свяцільні ўстаўляецца апалавы расейвальнік з ПІММА. (Магчымы варыянт свяцільні прамога-адлюстраванага святла. Неабходна дадаткова заказаць аксесуар FL расейвальнік верхні.)

**RUS** Данный паспорт доступен для скачивания на сайте [www.ltcompany.com](http://www.ltcompany.com) в разделе «ПРОДУКЦИЯ»

**ENG** You are welcome to download the passport in the PRODUCT section on our web-site [www.ltcompany.com](http://www.ltcompany.com)

**KAZ** Бұл төлқұжаты сіз [www.ltcompany.com](http://www.ltcompany.com) сайтынан, «ӨНІМДЕР» бөлімінен жүктеп аласыз

**BLR** Дадзены пашпарт даступны для запампоўкі на сайце [www.ltcompany.com](http://www.ltcompany.com) ў раздзеле «ПРАДУКЦЫЯ»

**UKR** Электронна версія паспорту доступна на сайті [www.ltcompany.com](http://www.ltcompany.com) в розділі «ПРОДУКЦІЯ»

**5. Правілы эксплуатацыі і ўсталёўка**

- 5.1 Эксплуатацыя свяцільні выконваецца ў адпаведнасці з «Правіламі тэхнічнай эксплуатацыі электраўстановак спажывоў».
- 5.2 Распакаваную свяцільнію замацаваць на паверхні столі з дапамогай тросавых падвесаў.
- 5.3 Павярнуць шэць прыціскачоў на верхняй частцы свяцільні, зняць накрывку. Правады сілкавання падвесіць да свяцільні праз адтуліну ў знятай накрывцы і падключыць да клемнай калодкі ў адпаведнасці з пазначанай палярнасцю на клеммы L, N.
- Пры выкарыстанні рэгулюемага ЭПРА кіруючыя праводы падключаюцца строга ў адпаведнасці з палярнасцю, пазначанай у маркіроўцы (гл. мал. 4).
- 5.4 Устаўіць люмінесцэнтныя лампы.
- 5.5 Устанавіць верхнюю крышку на месца, павярнуўшы прыціскачы ў адваротны бок.

**6. Пасведчанне пра прыёмку**

Свяцільнія адпавядае ТУ3461-001-44919750-12 і прызнана прыдатнай да эксплуатацыі.  
 Дата выпуску \_\_\_\_\_  
 Кантралёр \_\_\_\_\_  
 Упакоўшчык \_\_\_\_\_  
 Свяцільнія сертыфікаваная.

**7. Гарантыйныя абавязкі**

- 7.1. Завод-вытворца абавязваецца бязвыплатна адрамантаваць ці замяніць свяцільнію, якая выйшла з ладу не па віне пакупніка ва ўмовах нармальнай эксплуатацыі, на працягу гарантыйнага тэрміну.
- 7.2. Гарантыйны тэрмін – 36 месяцаў з дня вырабу свяцільні.
- 7.3. Тэрмін службы свяцільнію ў нармальных кліматычных умовах пры выкананні правіл мантажу і эксплуатацыі складае:
  - 8 гадоў – для свяцільнію, корпус і/альбо аптычная частка (рассейвальнік) якіх выраблены з палімерных матэрыялаў;
  - 10 гадоў – для астатніх свяцільнію.
- 7.4. Выхад з ладу люмінесцэнтных лампаў і стартараў бракам не з’яўляецца.

Адрас завода-вытворцы: 390010, г. Рязань, вул. Магістральная д.11-а.

Дата продажу \_\_\_\_\_  
 Штамп крамы \_\_\_\_\_

Габарытныя памеры, мм

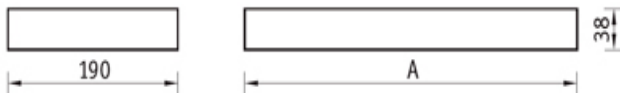

Схемы электрычных злучэнняў.

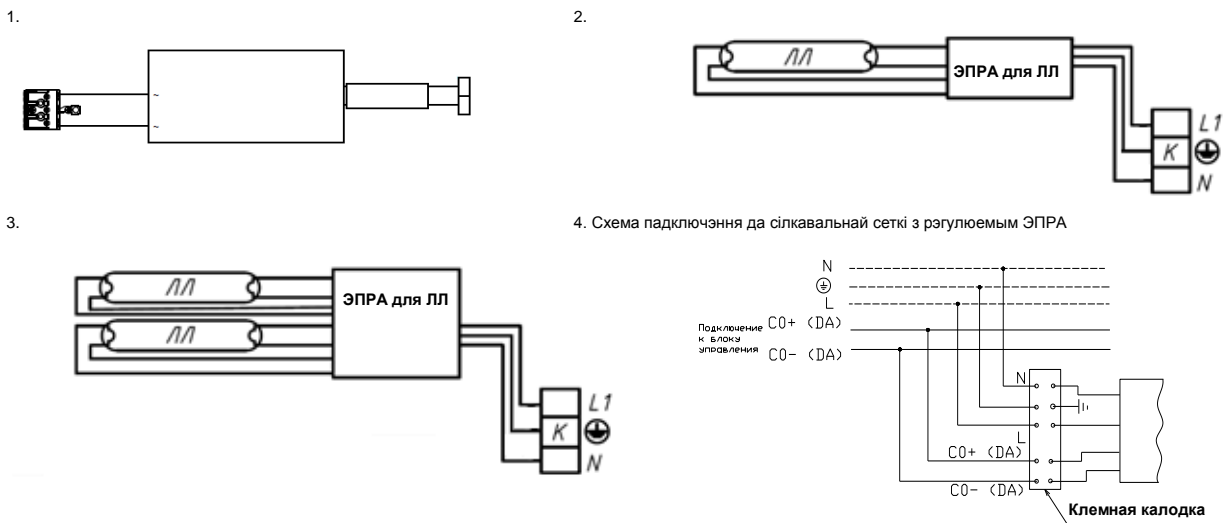



ТОВ «ТК «Світлові Технології»

Світильник серії FLAME

ПАСПОРТ

#### 1. Призначення

- 1.1. Світильник серії FLAME, підвісний, призначений для освітлення адміністративно-громадських приміщень і розрахований для роботи в мережі зі змінним струмом 220 В ( $\pm 10\%$ ), 50 Гц ( $\pm 0,4$  Гц). Якість електроенергії повинна відповідати ДСТУ 54149-2010.
- 1.2. Світильник відповідає вимогам безпеки ТР ТС 004/2011 «Про безпеку низьковольтного обладнання», ТР ТС 020/2011 «Електромагнітна сумісність технічних засобів».
- 1.3. Світильник випускається у виконанні УХЛ4 за ДСТУ 15150-69.
- 1.4. Світильник відповідає ступеню захисту IP20 за ГОСТ 14254-96.
- 1.5. Клас захисту від ураження електричним струмом – I.
- 1.6. Коефіцієнт потужності  $\geq 0,96$ .

#### 2. Комплект поставки

Світильник (без ламп), шт.	1
Упаковка, шт.	1
Паспорт, шт.	1

#### 3. Вимоги з техніки безпеки

Установку, чистку світильника і заміну компонент проводити лише з вимкненим живленням.

#### 4. Склад виробу

Світильник складається з корпусу (алюмінієвий профіль, пофарбований порошковою фарбою), всередині якого знаходиться електронний пускорегулюючі апарати, проводи внутрішнього монтажу і стельового кабелю з клемної колодкою для підключення мережевих дротів, патронів для люмінесцентної лампи. У світильник встановлюється опаловий розсіювач з ПММА. (Можливий варіант світильника прямого-відбитого світла. Необхідно додатково замовити аксесуар FL розсіювач верхній.)

#### 5. Правила експлуатації та установка

- 5.1 Експлуатація світильника здійснюється у відповідності з «Правилами технічної експлуатації електроустановок споживачів».
- 5.2 Розпакований світильник закріпити на поверхні стелі за допомогою тросових підвісів.
- 5.3 Повернути шість затисків на верхній частині світильника, зняти кришку. Проводи живлення підвести до світильника через отвір у знятій кришці та підключити до клемної колодки у відповідності зі вказаною полярністю на клеми L, N.  
При використанні регульованого ЕПРА, керуючі дроти підключаються строго з дотриманням полярності, вказаної в маркуванні (див. Мал. 4).
- 5.4 Вставити люмінесцентні лампи.
- 5.5 Встановити верхню кришку на місце, повернувши затиски у зворотню сторону.

#### 6. Свідоцтво про прийняття

Світильник відповідає ТУ3461-001-44919750-12 і визнаний придатним для експлуатації.

Дата випуску \_\_\_\_\_

Контролер \_\_\_\_\_

Пакувальник \_\_\_\_\_

Світильник сертифікований.

#### 7. Гарантійні обов'язки

- 7.1. Завод-виробник зобов'язується безоплатно відремонтувати чи замінити світильник, який вийшов з ладу не з вини покупця в умовах нормальної експлуатації протягом гарантійного строку.
- 7.2. Гарантійний строк – 36 місяців з дня виготовлення світильника.
- 7.3. Строк служби світильників за нормальних кліматичних умов при дотриманні правил монтажу та експлуатації складає:
  - 8 років – для світильників, корпус і/або оптична частина (розсіювач) які виготовлені з полімерних матеріалів;
  - 10 років – для решти світильників.
- 7.4. Вихід з ладу люмінесцентних ламп і стартерів браком не є.

**RUS** Данный паспорт доступен для скачивания на сайте [www.ltcompany.com](http://www.ltcompany.com) в разделе «ПРОДУКЦИЯ»

**ENG** You are welcome to download the passport in the PRODUCT section on our web-site [www.ltcompany.com](http://www.ltcompany.com)

**KAZ** Бұл телқұжаты сіз [www.ltcompany.com](http://www.ltcompany.com) сайтынан, «ӨНІМДЕР» бөлімінен жүктеп аласыз

**BLR** Дадазены пашпарт даступны для запампоўкі на сайце [www.ltcompany.com](http://www.ltcompany.com) ў раздзеле «ПРАДУКЦЫЯ»

**UKR** Електронна версія паспорту доступна на сайті [www.ltcompany.com](http://www.ltcompany.com) в розділі «ПРОДУКЦІЯ»

Адреса заводу-виробника: 390010, м. Рязань, вул. Магістральна буд.11-а.

Дата продажу \_\_\_\_\_

Штамп магазину \_\_\_\_\_

Габаритні розміри, мм.

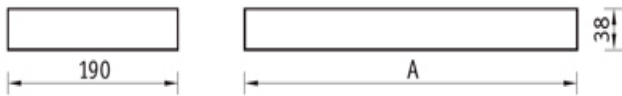

Схеми електричних з'єднань.

1.

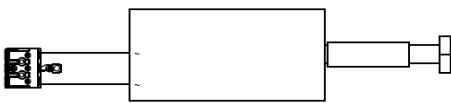

2.

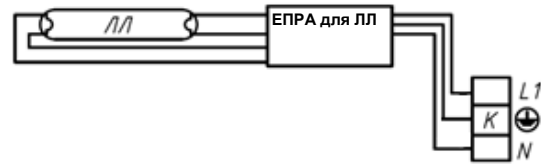

3.

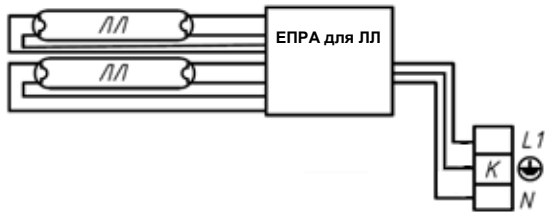

4.

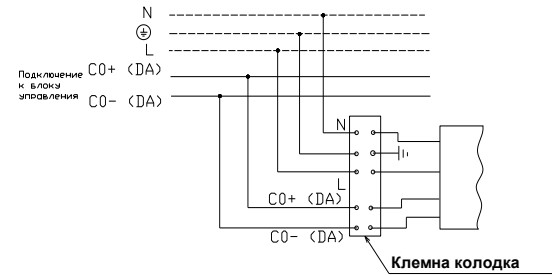



**RUS**

Артикул (количество и мощность лампы)		Тип лампы и цоколь	Схема электрических соединений	Длина А, мм	Масса, кг, не более
FLAME D	1x28	G5	2	1294	5,0
	2x28	G5	3	1294	5,0
	1x35	G5	2	1594	6,0
	2x35	G5	3	1594	6,0
	2x21	G5	3	994	4,0
FLAME SPOT	1x20	Gx10	1	230	1,5
	1x50	GU5.3	1	230	1,7

**ENG**

Luminaire name (quality and lamp wattage)		Lamp type and base	Scheme of the electric connections	Length A, mm	Weight, kg, max.
FLAME D	1x28	G5	2	1294	5.0
	2x28	G5	3	1294	5.0
	1x35	G5	2	1594	6.0
	2x35	G5	3	1594	6.0
	2x21	G5	3	994	4.0
FLAME SPOT	1x20	Gx10	1	230	1.5
	1x50	GU5.3	1	230	1.7

**КАЗ**

Артикул (лампардың саны және қуаттылығы)		Лампа мен цоколь түрі	Сұлба электрлік қосылыстар	Ұзындығы А, мм	Салмағы, кг көп емес
FLAME D	1x28	G5	2	1294	5,0
	2x28	G5	3	1294	5,0
	1x35	G5	2	1594	6,0
	2x35	G5	3	1594	6,0
	2x21	G5	3	994	4,0
FLAME SPOT	1x20	Gx10	1	230	1,5
	1x50	GU5.3	1	230	1,7

**BLR**

Артикул (колькасць і магутнасць лямпаў)		Тып лямпы і цокаль	Схема электрычных злучэнняў	Даўжыня А, мм	Маса, кг, не больш за
FLAME D	1x28	G5	2	1294	5,0
	2x28	G5	3	1294	5,0
	1x35	G5	2	1594	6,0
	2x35	G5	3	1594	6,0
	2x21	G5	3	994	4,0

**RUS** Данный паспорт доступен для скачивания на сайте [www.ltcompany.com](http://www.ltcompany.com) в разделе «ПРОДУКЦИЯ»

**ENG** You are welcome to download the passport in the PRODUCT section on our web-site [www.ltcompany.com](http://www.ltcompany.com)
**КАЗ** Бұл төлқұжаты сіз [www.ltcompany.com](http://www.ltcompany.com) сайтынан, «ӨНІМДЕР» бөлімінен жүктеп аласыз

**BLR** Дадзены пашпарт даступны для запампоўкі на сайце [www.ltcompany.com](http://www.ltcompany.com) ў раздзеле «ПРАДУКЦЫЯ»

**UKR** Электронна версія паспорту доступна на сайті [www.ltcompany.com](http://www.ltcompany.com) в розділі «ПРОДУКЦІЯ»

FLAME SPOT	1x20	Gx10	1	230	1,5
	1x50	GU5.3	1	230	1,7

**UKR**

Артикул (кількість та потужність ламп)	Тип лампи і цоколь	Схема електричних з'єднань	Довжина А, мм	Маса, кг, не більше	
FLAME D	1x28	G5	2	1294	5,0
	2x28	G5	3	1294	5,0
	1x35	G5	2	1594	6,0
	2x35	G5	3	1594	6,0
	2x21	G5	3	994	4,0
FLAME SPOT	1x20	Gx10	1	230	1,5
	1x50	GU5.3	1	230	1,7