

## Автоматические выключатели дифференциального тока АВДТ-63М EKF PROxima

### ОПИСАНИЕ



**АВДТ-63М XX EKF PROxima**

- автоматический выключатель дифференциального тока
- номер разработки
- малогабаритный
- номинальный ток

IP20

ГАРАНТИЯ  
7  
 ЛЕТ

EAC

Автоматический выключатель дифференциального тока малогабаритный АВДТ-63М EKF PROxima представляет аппарат, сочетающий функции автоматического выключателя с электронным УЗО типа АС в компактном корпусе шириной один модуль. При обнаружении автоматическим выключателем на защищаемом участке сети тока утечки (повреждения) на землю или сверхтока (тока перегрузки или короткого замыкания) происходит срабатывание устройства, приводящее к отключению защищаемой сети. Особое отличие дифференциальных автоматических выключателей EKF с электронным УЗО – в наличии блока защиты от перенапряжения.

ГОСТ IEC 61009-1-2014



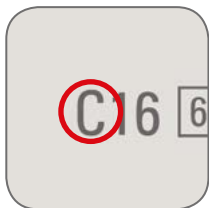

**Времятоковая характеристика срабатывания** – диапазон срабатывания электромагнитной защиты.

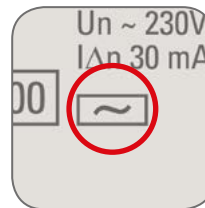

**Тип АС** – реагирует на синусоидальный переменный ток утечки, обозначается значком в виде синусоиды.

**С** – выключатель сработает между 5- и 10-кратными значениями номинального тока. Рекомендуется к установке в сетях со смешанной нагрузкой, предполагающей умеренные пусковые токи (гражданское строительство, офисные помещения).



**Номинальный ток** – базовое значение тока, в сравнении с которым происходят защитные действия автоматического выключателя по превышению тока нагрузки.



**Предельная коммутационная способность (ПКС)** – это максимально возможный ток короткого замыкания, при возникновении которого автоматический выключатель сможет отключить защищаемую им цепь и остаться при этом работоспособным.

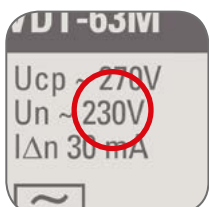

**Номинальное напряжение** – напряжение переменного тока, при котором автомат работает в нормальных условиях.

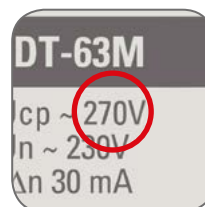

**Напряжение срабатывания** – максимальный уровень напряжения, при превышении которого срабатывает встроенная защита.

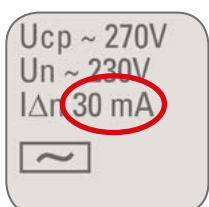

**Номинальный отключающий дифференциальный ток  $I_{\Delta n}$**  – это значение отключающего дифференциального тока, при котором УЗО должно срабатывать при заданных условиях.

- ПРИМЕНЕНИЕ**
- Защита людей от поражения электрическим током при случайном прикосновении к открытым проводящим частям электроустановки.
  - Защита электрооборудования (ЭО) при повреждении изоляции проводников и неисправностях ЭО.
  - Предотвращение возгораний и пожаров, возникающих вследствие протекания токов утечки и развивающихся из них коротких замыканий, замыканий на корпус и замыканий на землю.
  - Автоматическое отключение участка электрической сети при перегрузках и коротких замыканиях.

### ПРЕИМУЩЕСТВА



Компактный корпус шириной в один модуль



Корпус из не поддерживающей горение пластмассы



Монолитная лицевая панель

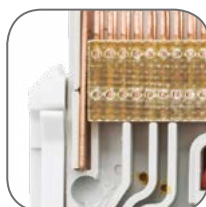

Встроенная защита от перенапряжения

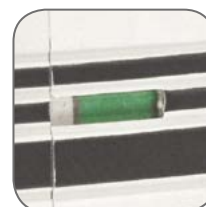

Индикаторное окно состояния контактов



Повышенная жесткость корпуса

### АССОРТИМЕНТ

Наименование	Номинальный ток, А	Мощность рассеивания, Вт	Масса нетто, кг	Артикул	
				10 мА*	30 мА*
АВДТ-63М 6А_* EKF PROxima	6	1,7	0,121	-	DA63M-6-30
АВДТ-63М 10А_* EKF PROxima	10	2		-	DA63M-10-30
АВДТ-63М 16А_* EKF PROxima	16	2,5		DA63M-16-10	DA63M-16-30
АВДТ-63М 25А_* EKF PROxima	25	3,5		DA63M-25-10	DA63M-25-30
АВДТ-63М 32А_* EKF PROxima	32	5		-	DA63M-32-30

### ТЕХНИЧЕСКИЕ ХАРАКТЕРИСТИКИ

Параметры	Значения
Предельная коммутационная способность, кА	6
Коммутационная износостойкость, кол-во циклов	4000
Механическая износостойкость, кол-во циклов	10 000
Сечение подключаемого провода, мм <sup>2</sup>	От 1 до 10
Момент затяжки, Н·м	1,2
Номинальное напряжение частотой 50 Гц, В	230
Характеристика отключения	C
Тип УЗО	АС
Класс УЗО	Электронное
Количество полюсов	1P + N
Расположение нейтрали	С левой стороны
Степень защиты	IP20
Степень защиты аппарата в модульном шкафу	IP40
Время отключения при номинальном отключающем дифференциальном токе, не более, сек.	0,04
Климатическое исполнение	УХЛ4
Категория применения	A

### Типовые схемы подключения

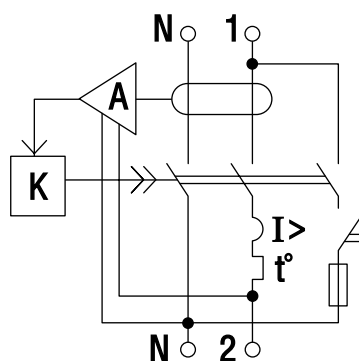

**Токовременные характеристики отключения**

**C** – срабатывание электромагнитной защиты между 5- и 10-кратными значениями номинального тока.

При температуре окружающего воздуха +30 °С

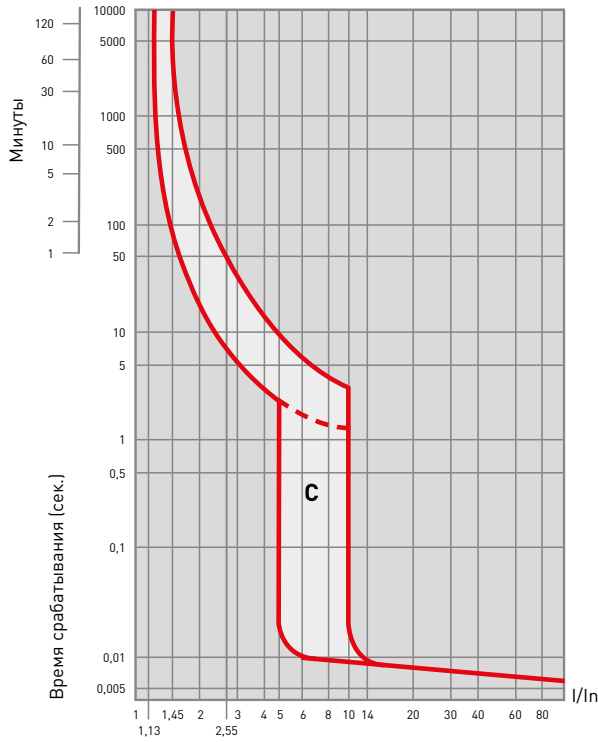

При температуре окружающего воздуха +30 °С

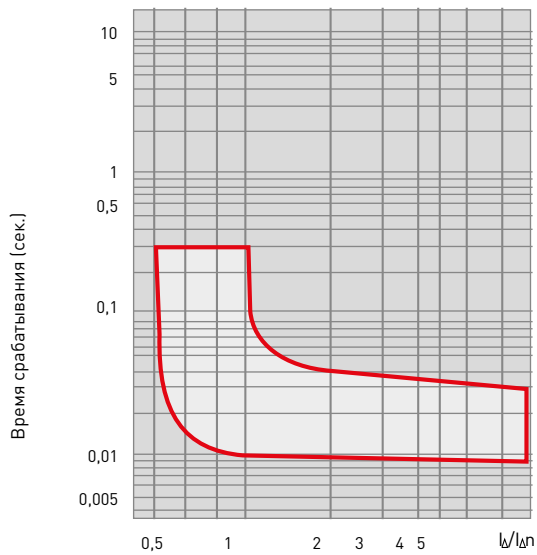

**Температурный коэффициент**

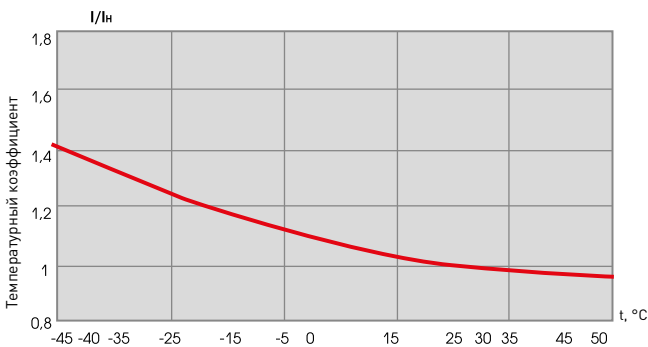

**Габаритные и установочные размеры**

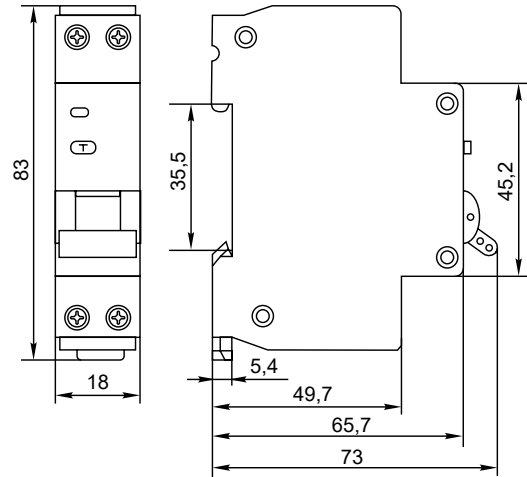

**Особенности эксплуатации и монтажа**

Проводник		
жесткий	гибкий	с наконечником

**Типовая комплектация**

1. Автоматический выключатель дифференциального тока АДТ-63М EKF PROxima.
2. Паспорт.