

Светодиодные светильники для потолков «Грильято» серии АЛЬБАТРОС



Мощность 33 Вт
Световой поток 3 000 - 4 100 Лм (±10 %)
Степень защиты IP20

Светильник светодиодный серии АЛЬБАТРОС АТ-ДВО-07 — предназначен для установки в ячейку подвесного потолка «Грильято» с размером ячейки 68×68 мм, 75×75 мм, 100×100 мм, 120×120 мм, 150×150 мм, 200×200 мм, применяется для освещения административных, офисных зданий, торговых центров, выставочных залов, автосалонов.

Светильник устанавливается в ячейку потолка «Грильято» и/или на подвес. Уникальная конструкция светильника позволяет оперативно монтировать и перемещать его по торговому залу в зависимости от обстановки.

Светильник может быть выполнен в комплектации с прозрачным рассеивателем или микропризма (в конце маркировки светильника добавляется буква «Х»), или опаловым (в конце маркировки светильника добавляется буква «О»).

Уровни освещенности

Освещенность в точках, Lx	АТ-ДВО-07-33-35-О	АТ-ДВО-07-33-35	АТ-ДВО-07-33-35-Х	АТ-ДВО-07-33-55-Х АТ-ДВО-07-33-65-Х АТ-ДВО-07-33-25-Х
A	73	110	110	147
B	34	52	52	67
C	127	192	192	268

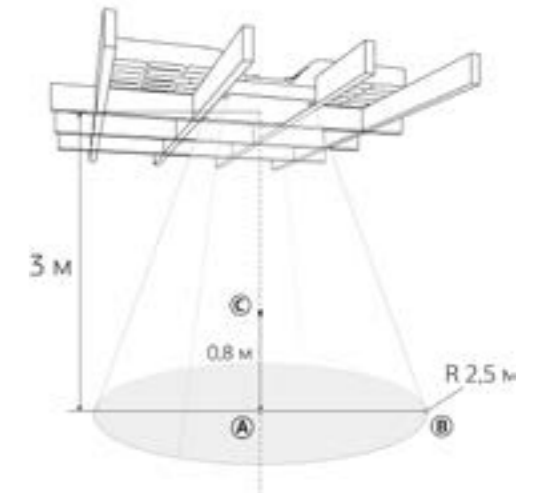

Краткие технические характеристики

Параметры	АТ-ДВО-07-33-15	АТ-ДВО-07-33-25	АТ-ДВО-07-33-35	АТ-ДВО-07-33-45	АТ-ДВО-07-33-55	АТ-ДВО-07-33-65
Размер ячейки потолка «Грильято» (по осям), мм	68×68	75×75	100×100	120×120	150×150	200×200
Потребляемая мощность не более, Вт	33	33	33	33	33	33
Световой поток ±10 %, Лм	4 100	4 100	4 000	4 000	3 800	3 800
Степень защиты	IP20	IP20	IP20	IP20	IP20	IP20

Аналоги

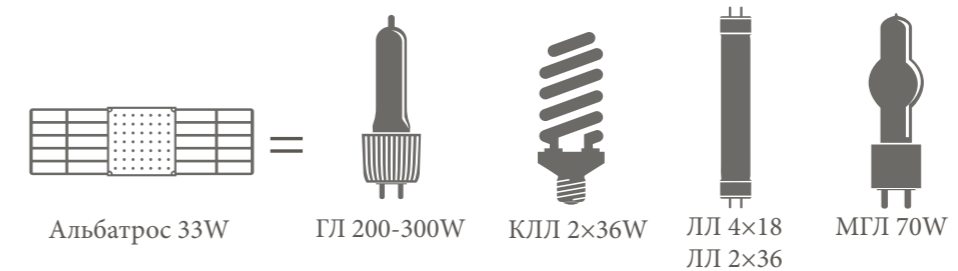

Особенности светильника АЛБАТРОС для ячейки 68×68 мм, 75×75 мм



ударопрочный поликарбонат с тиснением микропризма

Цельнолитой корпус

из алюминиевого сплава с химической обработкой поверхности для защиты от окисления

Светодиоды NationStar

Источник питания

с гальванической развязкой

Ребра радиатора

для увеличения площади охлаждения

Потолок «Грильято»

ячейки 68×68 мм, 75×75 мм

Особенности светильника АЛБАТРОС для ячейки 100×100 мм, 120×120 мм

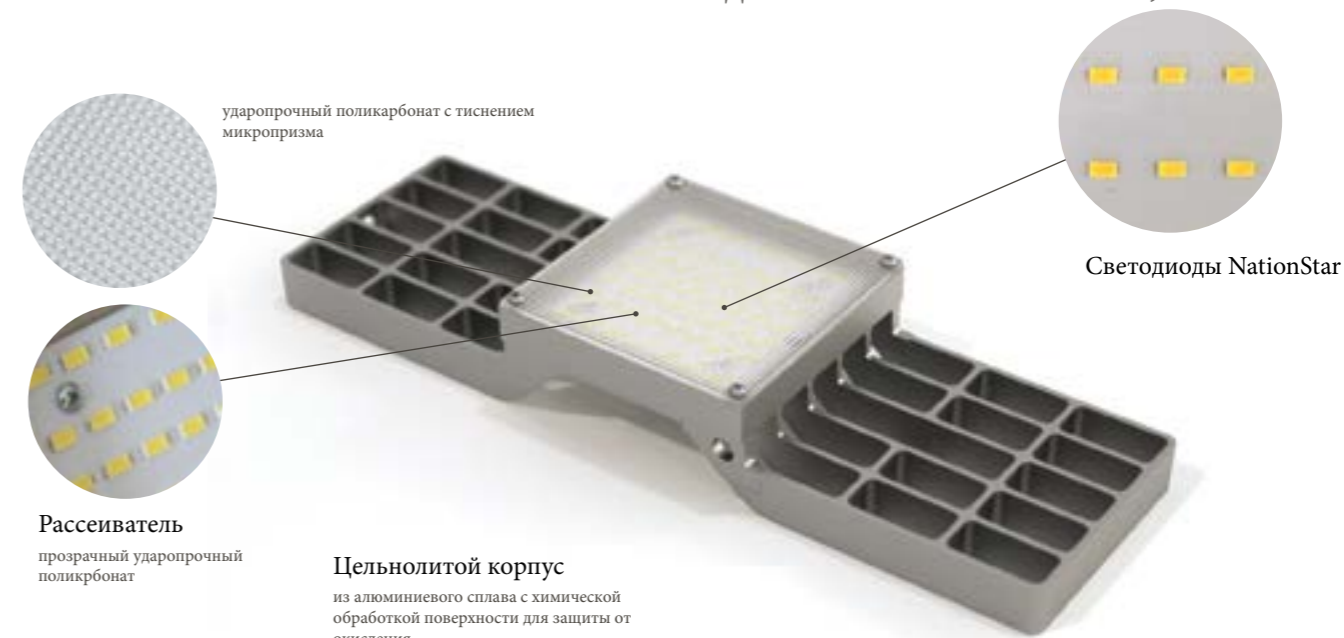

ударопрочный поликарбонат с тиснением микропризма

Светодиоды NationStar

Рассеиватель

прозрачный ударопрочный поликарбонат

Цельнолитой корпус

из алюминиевого сплава с химической обработкой поверхности для защиты от окисления

Ребра радиатора

для увеличения площади охлаждения



Источник питания

с гальванической развязкой

Потолок «Грильято»

ячейки 100×100 мм, 120×120 мм

Особенности светильника АЛЬБАТРОС для ячейки 150×150 мм

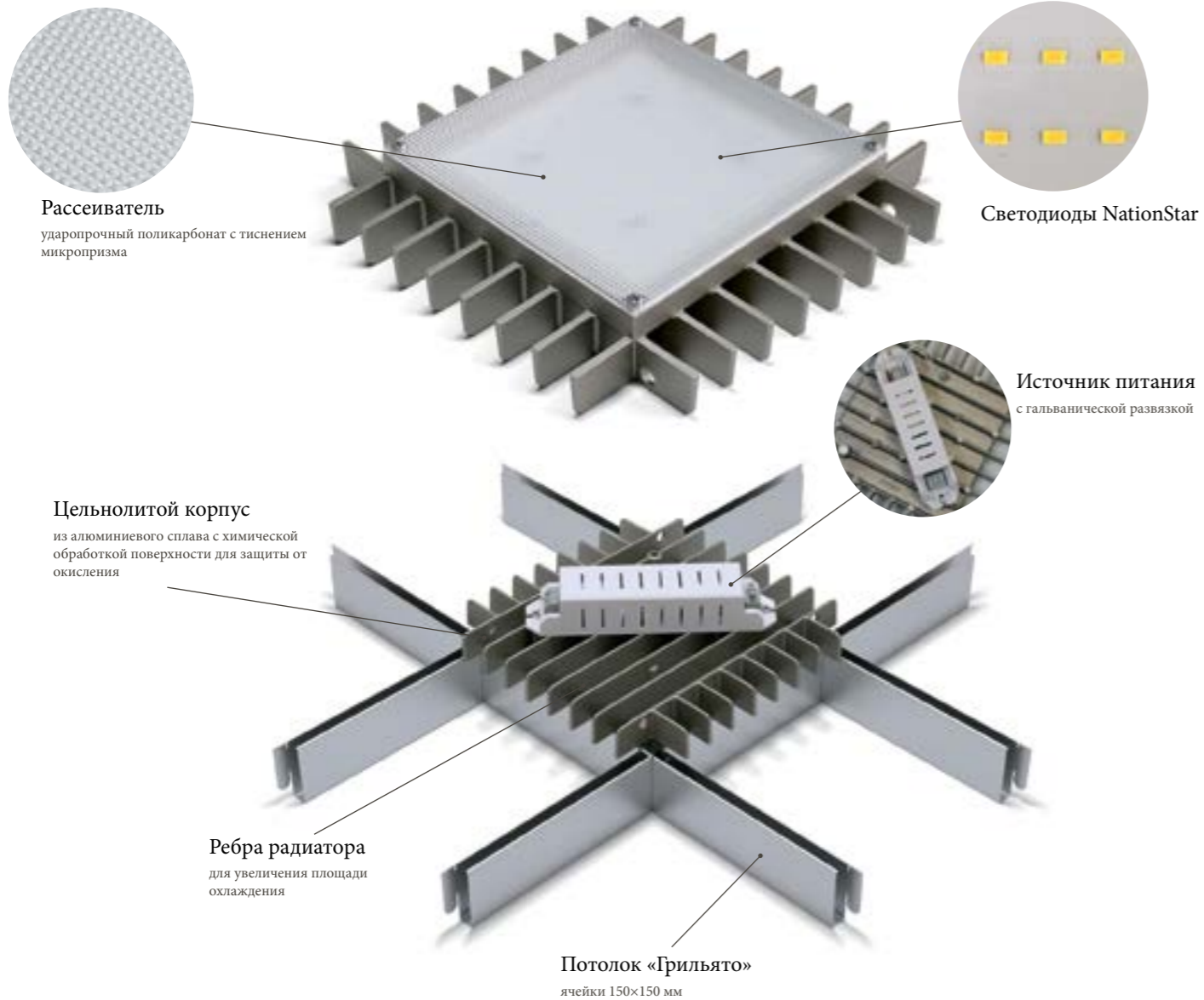

Особенности светильника АЛЬБАТРОС для ячейки 200×200 мм

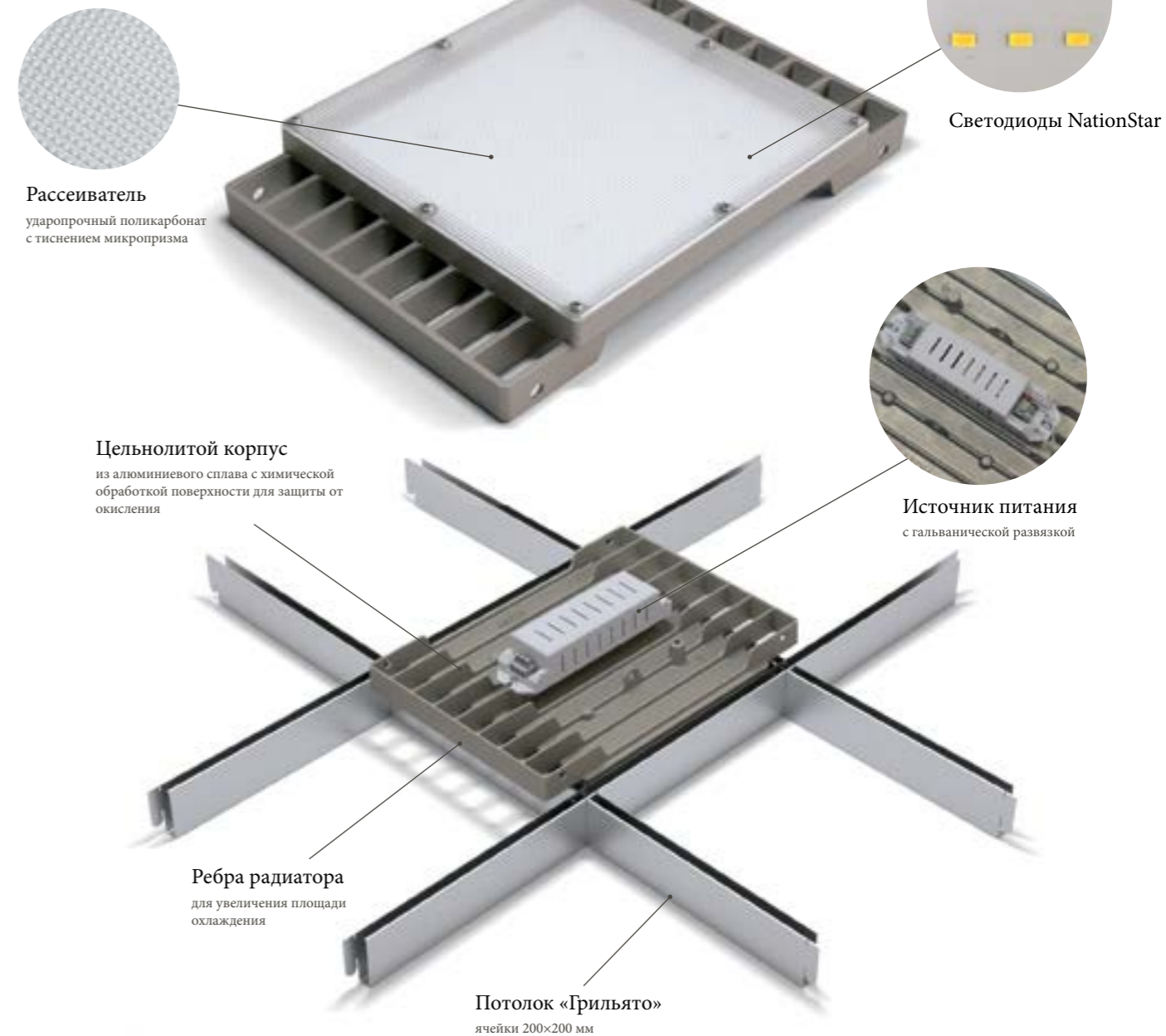

Подробные технические характеристики

Параметры	АТ-ДВО-07-33-15	АТ-ДВО-07-33-25	АТ-ДВО-07-33-35	АТ-ДВО-07-33-45	АТ-ДВО-07-33-55	АТ-ДВО-07-33-65
Размер ячейки потолка «Грильято»(по осям), мм	68×68	75×75	100×100	120×120	150×150	200×200
Потребляемая мощность не более, Вт	33	33	33	33	33	33
Световой поток светильника в комплекте (± 10%), Лм	4 100	4 100	4 000	4 000	3 800	3 800
Производитель светодиодов	NationStar/Cree					
Тип кривой силы света (КСС)	Д	Д	Д	Д	Д	Д
Количество световых модулей, шт.	2	2	1	1	1	1
Коэффициент мощности (cos φ), не менее	0,95	0,95	0,95	0,95	0,95	0,95
Коэффициент пульсации не более, %	4	4	4	4	4	4
Цветовая температура, К	5000/4000	5000/4000	5000/4000	5000/4000	5 000	5 000
Индекс цветопередачи, Ra	80	80	80	80	80	80
Количество источников питания, шт.	1 выносной	1 выносной	1 выносной закрепленный на корпусе светильника			
Рабочее напряжение, В	176–264 В / 50 Гц (VAC)					
Степень защиты	IP20					
Температура эксплуатации, °С	-10...+40					
Климатическое исполнение	УХЛ4					
Гарантия не менее, лет	3	3	3	3	3	3
Срок службы светильника, лет	10					
Ресурс работы LED, согласно теста LM80, час	>50 000	>50 000	>50 000	>50 000	>50 000	>50 000
Материал корпуса	литой алюминий					
Габаритные размеры светильника, Д×Ш×В, мм	1 модуль 130x63x37 мм в комплекте 2 шт.+источник тока	1 модуль 130x63x37 мм в комплекте 2 шт.+источник тока	281x88x156 (с источником тока), 281x88x64 (без ИТ)	281x88x156 (с источником тока), 281x88x64 (без ИТ)	190x190x60 (с ИТ) 190x190x32 (без ИТ)	254x177x63 (с ИТ) 254x177x34 (без ИТ)
Рассеиватель	микропризма / опал /прозрачный					

* - Варианты рассеивателя: Х-поликарбонат с тиснением микропризма, О-органическое стекло цвет опал, прозрачный поликарбонат.

Расшифровка маркировки

Д – светодиодный
В – встраиваемый
О – для общественных зданий

Мощность, Вт

Х – рассеиватель микропризма (стандартная комплектация)
О-опал
отсутствие индекса- прозрачный рассеиватель

АТ - ДВО - 07 - 33 - 35 - Х

Производитель
ООО «Атон»

Серия

Первая цифра «габарит» ячейки потолка «Грильято»:
1-68×68мм/2-75×75мм/3-100×100 мм/ 4-120×120мм/5-150×150мм/6-200×200 мм,
Вторая цифра — цветовая температура: 5 – 5000 К/4-4000К

Кривая силы света (тип КСС)

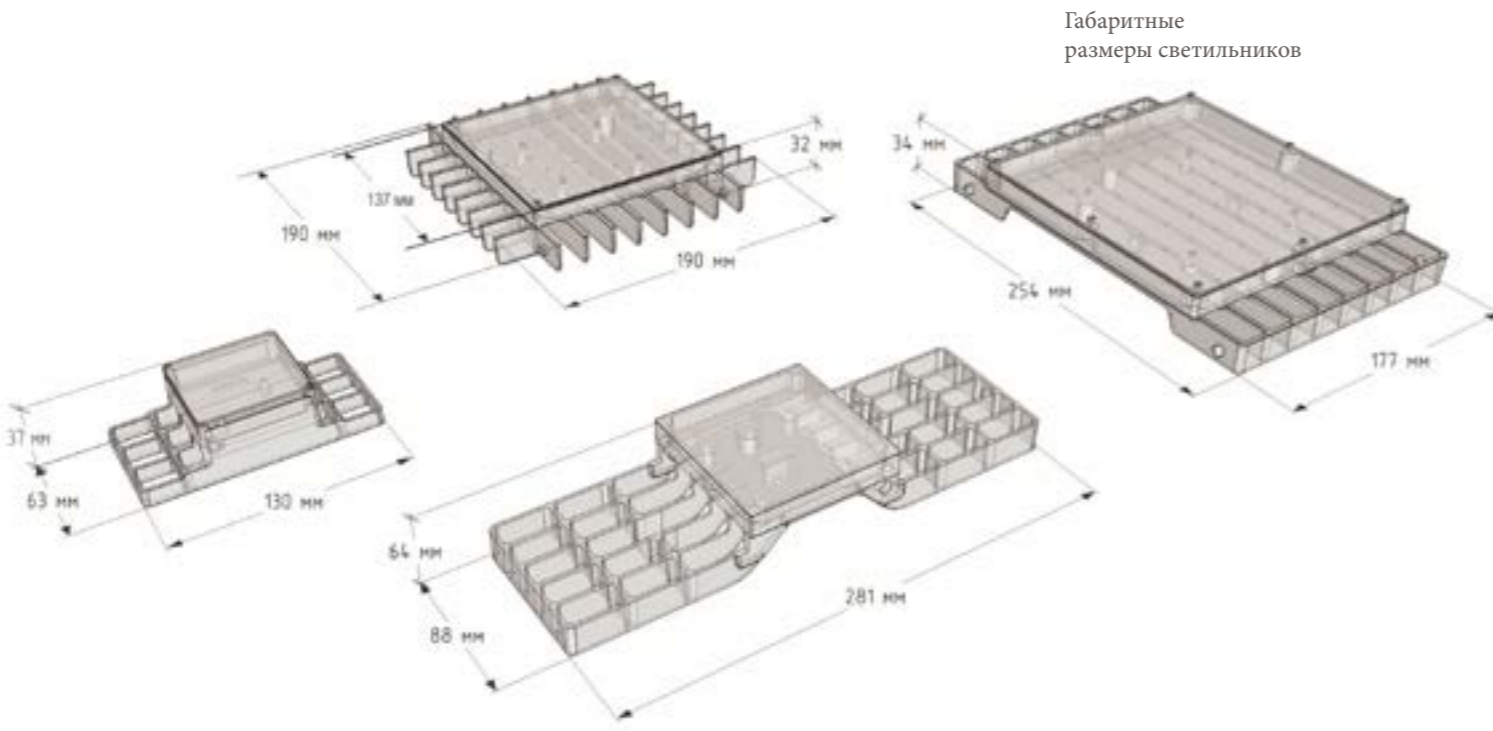
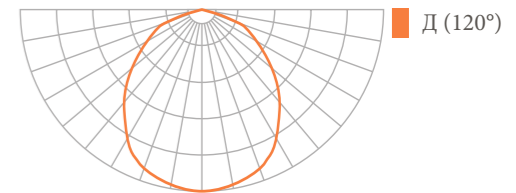

Габаритные размеры светильников



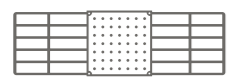

Примеры проектов с использованием светильников серии АЛЬБАТРОС

