

## TRZ16-02



### Установка

Встраивается в потолки типа «Армстронг» или в подшивные потолки из гипсокартона

### Конструкция

Металлический корпус, окрашенный порошковой краской (стандартное исполнение - цвет «серый металлик/черный металлик»). Карданная система регулировки оптического модуля. Блок питания в отдельном выносном блоке.

### Оптическая часть







Прозрачные линзы из оптического поликарбоната, угол 15°/30°/45°/60°.



### Тех. характеристики

Параметр	Белый	Тёплый
Световой поток (Лм)	1400	1200
Цветовая температура (К)	4000-4500	2800-3200
Мощность (Ватты)	14	

### Коды для заказа

Код	Тип света	Примечание
TRZ16-02-W-52		свет теплый, 15°
TRZ16-02-C-52		свет белый, 15°
TRZ16-02-W-55		свет теплый, 30°
TRZ16-02-C-55		свет белый, 30°
TRZ16-02-W-58		свет теплый, 45°
TRZ16-02-C-58		свет белый, 45°
TRZ16-02-W-61		свет теплый, 60°

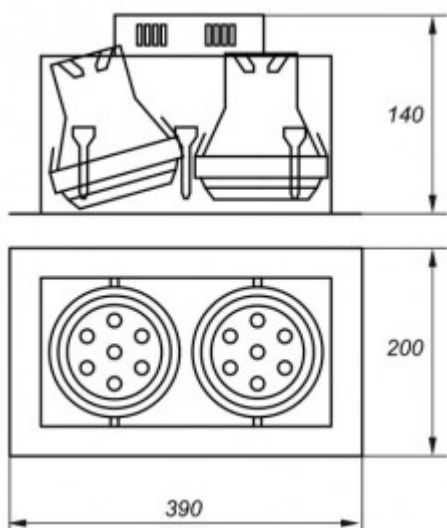

Код	Тип света	Примечание
TRZ16-02-C-61		свет белый,60°