





DOMINO LED

-  Паспорт
-  Manual
-  Паспорт
-  Төлқұжат











	4000K	Ra>80	cosφ > 0,98	УХЛ4	Ta(°C) +5/+35	IP20	A+	AC/DC	
---	--------------	-----------------	-----------------------	-------------	--------------------------------	-------------	-----------	--------------	--

Наименование Name Найменування Атауы	Номин. мощность, Вт Rated power, W Номін.потужніс ть, Вт Номин.қуаты, Вт	Световой поток, лм Luminous flux, lm Світловий потік, лм Жарықтық ағын, лм	Свет. отдача лм/Вт Luminous efficiency, lm/W Світлова віддача, лм/Вт Жарық беру лм/Вт	Масса, кг Weight, kg Маса, кг Салмағы, кг	Максимальное число светильников в линию, шт. Maximal light fixtures' quantity in the line, pcs Максимальне число світільників в лінію, шт Жолда шамдар ең көп саны, дана
<input type="checkbox"/> DOMINO LED 40 D60/15 4000K	38	4900	129	3,7	12° (4 На одну фазу. 4 Per phase. 4 На одну фазу. 4 Фаза бір)
<input type="checkbox"/> DOMINO LED 40 D90 4000K	38	4900	129	3,7	12° (4 На одну фазу. 4 Per phase. 4 На одну фазу. 4 Фаза бір)
<input type="checkbox"/> DOMINO LED 30 D90 4000K	27	3600	135	3,7	12° (4 На одну фазу. 4 Per phase. 4 На одну фазу. 4 Фаза бір)
<input type="checkbox"/> DOMINO LED 40 D120 4000K	38	4900	129	3,7	12° (4 На одну фазу. 4 Per phase. 4 На одну фазу. 4 Фаза бір)
<input type="checkbox"/> DOMINO LED 40 D90 HFR 4000K	38	4900	129	3,7	12° (4 На одну фазу. 4 Per phase. 4 На одну фазу. 4 Фаза бір)
<input type="checkbox"/> DOMINO LED 80 D60 4000K	75	9200	123	3,7	12° (4 На одну фазу. 4 Per phase. 4 На одну фазу. 4 Фаза бір)
<input type="checkbox"/> DOMINO LED 80 D60/15 4000K	75	9200	123	3,7	12° (4 На одну фазу. 4 Per phase. 4 На одну фазу. 4 Фаза бір)
<input type="checkbox"/> DOMINO LED 80 D90 4000K	75	9200	123	3,7	12° (4 На одну фазу. 4 Per phase. 4 На одну фазу. 4 Фаза бір)
<input type="checkbox"/> DOMINO LED 80 D120 4000K	75	9200	123	3,7	12° (4 На одну фазу. 4 Per phase. 4 На одну фазу. 4 Фаза бір)
<input type="checkbox"/> DOMINO LED 80 D90 HFR 4000K	75	9200	123	3,7	12° (4 На одну фазу. 4 Per phase. 4 На одну фазу. 4 Фаза бір)
<input type="checkbox"/> DOMINO LED 2x40 D60 4000K	75	9800	131	7,5	9° (3 На одну фазу. 3 Per phase. 3 На одну фазу. 3 Фаза бір)
<input type="checkbox"/> DOMINO LED 2x40 D60/15 4000K	75	9800	131	7,5	9° (3 На одну фазу. 3 Per phase. 3 На одну фазу. 3 Фаза бір)
<input type="checkbox"/> DOMINO LED 2x40 D90 4000K	75	9800	131	7,5	9° (3 На одну фазу. 3 Per phase. 3 На одну фазу. 3 Фаза бір)
<input type="checkbox"/> DOMINO LED 2x30 D90 4000K	53	7200	135	7,5	9° (3 На одну фазу. 3 Per phase. 3 На одну фазу. 3 Фаза бір)
<input type="checkbox"/> DOMINO LED 2x40 D120 4000K	75	9800	131	7,5	9° (3 На одну фазу. 3 Per phase. 3 На одну фазу. 3 Фаза бір)

<input type="checkbox"/> DOMINO LED 2x40 D90 HFD 4000K	75	9800	131	7,5	9* (3 На одну фазу. 3 Per phase. 3 На одну фазу. 3 Фаза бір)
<input type="checkbox"/> DOMINO LED 2x80 D60/15 4000K	155	18000	116	7,5	9* (3 На одну фазу. 3 Per phase. 3 На одну фазу. 3 Фаза бір)
<input type="checkbox"/> DOMINO LED 2x80 D90 4000K	155	18000	116	7,5	9* (3 На одну фазу. 3 Per phase. 3 На одну фазу. 3 Фаза бір)
<input type="checkbox"/> DOMINO LED 2x80 D120 4000K	155	18000	116	7,5	9* (3 На одну фазу. 3 Per phase. 3 На одну фазу. 3 Фаза бір)
DOMINO LED 2x80 D90 HFD 4000K	155	18000	116	7,5	9* (3 На одну фазу. 3 Per phase. 3 На одну фазу. 3 Фаза бір)
DOMINO LED 2x80 D60/15 HFD 4000K	155	18000	116	7,5	9* (3 На одну фазу. 3 Per phase. 3 На одну фазу. 3 Фаза бір)
DOMINO LED 80 D60/15 HFD 4000K	75	9200	123	3,7	12* (4 На одну фазу. 4 Per phase. 4 На одну фазу. 4 Фаза бір)

*При использовании автоматического выключателя C16. Using C16 automatic switch. При використанні автоматичного вимикача C16. Автоматты ажыратқыш C16 пайдалану кезінде.

RU Примечания:

- Допуск на указанные номинальные значения мощности, $\pm 10\%$.
- Допуск на указанные номинальные значения светового потока, массы $\pm 10\%$.
- Допуск на указанные номинальные значения цветовой температуры ± 300 K.
- Качество электроэнергии должно соответствовать ГОСТ 32144-2013.
- Климатическое исполнение УХЛ4 соответствует ГОСТ 15150-69.
- Степень защиты IP20 соответствует ГОСТ 14254-96.
- Тип защитного стекла – прозрачный поликарбонат.

en Notes:

- Rated power tolerance $\pm 10\%$.
- Luminous flux and weight tolerances $\pm 10\%$.
- Correlated color temperature (CCT) tolerance ± 300 K.
- Protection class IP20 according to IEC 60529.
- Protection glass type – transparent polycarbonate.

UK Примітки:

- Допуск на вказані номінальні значення маси $\pm 10\%$, кольорової температури ± 300 K.
- Клас захисту від ураження електричним струмом відповідає ГОСТ Р32144-2013.
- Кліматичне виконання УХЛ4 відповідає ГОСТ 15150-69.
- Ступінь захисту відповідає ГОСТ 14254-96.
- Тип захисного скла - прозорий полікарбонат.

Kaz Ескертпелер:

- Салмақтың көрсетілген номиналдық рұқсат етілген мәні: $\pm 10\%$.
- Түс температурасының көрсетілген номиналды рұқсат етілген мәні: ± 300 K.
- Электрлік токпен зақымдалудан қорғану класы – МЕМСТ Р32144-2013 талабына сай.
- ОСК4 климаттық өзгерістерге жарамдығы МЕМСТ 15150-69 талабына сай.
- IP қорғаныс деңгейі МЕМСТ 14254-96 талабына сай.
- Қорғаныш шынының түрі – мөлдір поликарбонат.

Комплект поставки

- Светильник, шт. 1
- Упаковка, шт. 1
- Паспорт, шт. 1

Назначение и общие сведения

- Светильник подвесной на полупроводниковых источниках света (светодиодах), предназначен для общего освещения административно-общественных и производственных помещений.
- Замена источника света возможна на заводе изготовителе или в специализированном сервисе.
- Светильник соответствует требованиям безопасности ТР ТС 004/2011 «О безопасности низковольтного оборудования», ТР ТС 020/2011 «Электромагнитная совместимость технических средств», ГОСТ CISPR 15-2004 (напряжение промышленных радиопомех) и ГОСТ Р 51317.3.2-2006 (гармонические составляющие тока).
- Светильник рассчитан для работы в сети переменного тока 230-240 В ($\pm 10\%$), 50-60 Гц ($\pm 0,4$ Гц). Питающая сеть должна быть защищена от коммуникационных и грозовых импульсных помех.

Указания по технике безопасности

- Не производить никаких работ со светильником при поданном на него напряжении.
- Запрещается эксплуатация светильника без защитного заземления.
- Рабочее положение светильника должно исключать возможность смотреть на источник света с расстояния менее 0,5 м.
- Запрещается эксплуатация светильника с поврежденным стеклом.
- Запрещается самостоятельно производить разборку, ремонт или модификацию светильника. В случае возникновения неисправности необходимо сразу отключить светильник от питающей сети.
- Установку и обслуживание светильника производить только при отключенном питании.
- Светильник прошел высоковольтное испытание на электрическую прочность изоляции на основании требований ГОСТ Р МЭК 60598-1-2011.
- Источник света, содержащийся в светильнике, может быть заменён только производителем или его сервисным агентом.

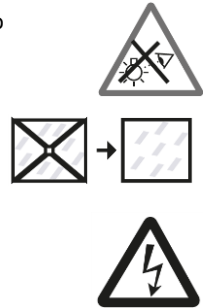

en Package contains:

- Luminaire, pcs. 1
- Package, pcs. 1
- Manual, pcs. 1

Purpose and common information

- The suspended luminaire with LED light source is suitable for general illumination of administrative, public and industrial premises.
- The light source can only be replaced by manufacturer or authorized service.
- Luminaire corresponds to the safety requirements IEC 60598-2-1, EMS EN 55015.
- The luminaire is manufactured to work in AC mains 230-240 V ($\pm 10\%$), 50-60 Hz ($\pm 0,4$ Hz). The supply mains should be protected from communication and electric impulse noise.

Safety notice

- Do not perform any maintenance with the main power switch on.
- Using the luminaire without protective grounding is prohibited.
- The luminaire should be installed in a way that it will be impossible to view the light source from less than 0.5 m distance.
- Using the luminaire with a damaged diffuser is prohibited and without it.
- Unauthorized disassembling, modification and repair is prohibited. In case of malfunction, the main power should be immediately switched off.
- Installation and service should be done only with the main power switched off.
- The luminaire has passed high voltage test for insulation electric strength according to IEC 60598-1:2014.
- The light source contained in this luminaire shall only be replaced by the manufacturer or his service agent or a similar qualified person.

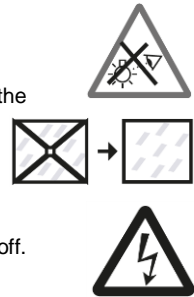

Комплекс поставки

- Світильник, шт.. 1
- Упаковка, шт. 1
- Паспорт, шт. 1

Призначення та загальні відомості

- Світильник підвісний на напівпровідникових джерелах світла (світлодіодах), призначений для загального освітлення адміністративно-громадських і виробничих приміщень.
- Заміна джерела світла можлива на заводі виробнику або в спеціалізованому сервісі.
- Світильник відповідає вимогам безпеки ТР ТС 004/2011 «Про безпеку низьковольтного обладнання», ТР ТС 020/2011 «Електромагнітна сумісність технічних засобів», ГОСТ CISPR 15-2004 (напряга індустриальних радіоперешкод) та ГОСТ З 51317.3.2-2006 (гармонійні складові струму).
- Світильник розрахований на роботу в мережі зі змінним струмом 230-240 В ($\pm 10\%$), 50-60 Гц ($\pm 0,4$ Гц). Мережа живлення повинна бути захищеною від комунікаційних та вантажних імпульсних перешкод.

Вказівки з техніки безпеки

- Не проводити ніяких робіт зі світильником при поданій на нього напрузі. Забороняється експлуатація світильника без захисного заземлення.
- Робоче положення світильника повинно виключати можливість дивитися на джерело світла з відстані менше 0,5 м.
- Забороняється експлуатація світильника з пошкодженим склом і без нього.
- Забороняється самостійно здійснювати розбір, ремонт чи модифікацію світильника. У випадку виникнення несправності необхідно одразу відключити світильник від мережі живлення.
- Установку та обслуговування світильника здійснювати лише з вимкненим живленням.
- Світильник пройшов високовольтне випробування на електричну міцність ізоляції на основі вимог ГОСТ Р МЭК 60598-1-2011.
- Джерело світла, що міститься в світильнику, може бути замінений тільки виробником або його сервісним агентом.



ҚАЗ Жеткізілім жиынтығы

- Шамдал, дана. 1
- Орам, дана 1
- Төлқұжат, дана 1

Пайдалану мақсаты және жалпы мәліметтер

- Төбеге ілінетін шамшырақ жартылай жарық көздің(жарық диодты) қосымша жарық көзбен жабдықталып қолған, әрі бұл шамдар әкімшілік- қоғамдық бөлмеге және өндірістік үй-жайлар жарық түсіру үшін арналған.
- Жарық көзін ауыстыру жасап шығарған зауытта немесе мамандандырылған сервисінде мүмкін.
- Шамдал ТР ТС 004/2011 «Төмен вольтты құрал-жабдықтың қауіпсіздігі туралы», ТР ТС 020/2011 «Техникалық құралдардың электромагниттік үйлесімдігі» қауіпсіздік талаптарына сәйкес келеді, МЕМСТ CISPR 15-2004 (өнеркәсіптік радиокедергі кернеуі) және МЕМСТ Р 51317.3.2-2006 (тоқтың гармондық құрамдастары).
- Бұл шамдал 230-240 В ($\pm 10\%$), 50-60 Гц ($\pm 0,4$ Гц) айналмалы ток желісінде жұмыс істеуге арналған. Қуат беру желісі коммуникациондық және найзағай импульстік кедергілерінен қорғалған болуы керек.

Қауіпсіздік техникасы бойынша талаптар

- Тоқ жүйесінде кернеу берген кезде шам шашыратқышпен ешқандай жұмыс жүргізуге болмайды.
- Шырақтың қорғағыш жерге қосу қамтамасыз пайдалануға тыйым салынады.
- Шам шашыратқыштың жұмыс ережесі бойынша,тоқ беруші көзге 0,5 м қашықтық қарау керек екенін болдырмауы керек.
- Бүлінген шыны және онсыз шамын пайдаланбаңыз.
- Шамдалды өз бетіңізбен шашуға, жөндеуге немесе өзгертуге тыйым салынады. Ақаулық болған жағдайда шамдалды қуат көзінен дереу ажырату керек.
- Шамдалды орнату мен қызмет көрсетуді тек қорек көзі ажыратылған түрде жүргізу керек.
- Бұл шамдалдың оқшаулаушылығының жоғарғы кернеулі тоқты өткізбейтіні оқшаулау қабатын тексеру сынағында дәлелденді және МЕМСТ Р МЭК 60598-1-2011 талаптарына сай.
- Шамшырақтың жарық көзі өндіруші немесе оның сервистік агенттердің көмегімен ауыстырылуы мүмкін.



ru Правила эксплуатации и установка

en Installation instruction

ukr Правильні експлуатації і установка

kaz Пайдалану және орнату ережелері

1



ru Эксплуатация светильника должна производиться в соответствии с «Правилами технической эксплуатации электроустановок потребителей». Используемый инструмент рис. 1.

Установку, чистку светильника и замену компонент производить только при отключенном питании. Очистку защитного стекла светильника производить по мере её загрязнения, мягкой тканью, смоченной в мыльном растворе.

en The luminaire should be used according to «Standard code of customer electrical installations». Please only use tools as shown on fig. 1.

Installation, cleaning and replacing of the components should be done only with the main power off. Diffuser should be cleaned in case of pollution by means of a soft cloth moistened slightly with a mild detergent.

ukr Експлуатація світильника здійснюється у відповідності до «Правил безпечної експлуатації електроустановок споживачів». Використаний інструмент рис. 1.

Установку, чистку світильника та заміну компонентів виконувати лише при відключеній електричній мережі. Очистку захисного скла світильника здійснювати по мірі її забруднення, м'якою тканиною, змоченою в мильному розчині.

kaz Шырақтың пайдалану "Тұтынушылардың электр қондырғыларын техникалық пайдалану ережелеріне" сәйкес келу керек. Пайдаланылатын құрал- сур 1.

Орнату, шамды тазалау және компоненті ауыстыру тек тоқтан ажыратылған кезде жүргізуге болады.

Шамның қорғаныш шынысын тазалауы жүргізуге ластанған кезде сабын ерітіндісінде суланған жұмсақ матамен жүргізу керек.

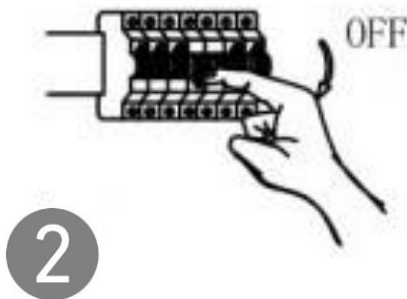

2

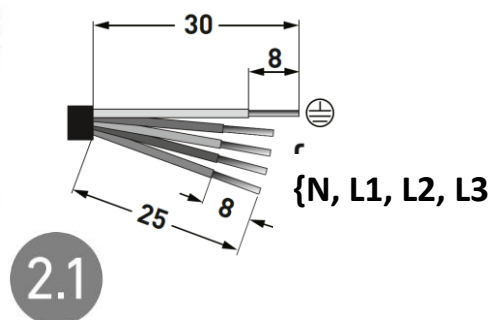

2.1

ru Отключить питание в сети (рис. 2). Зачистить сетевой провод (max 2,5 мм²) согласно рисунку 2.1. Распаковать светильник.

- ☉ Switch main power off (fig. 2). Strip the main power cable (cross-section 2,5 mm² max) as shown on fig. 2.1. Unpack the luminaire.
- ☉ Вимкнути живлення у мережі (рис. 2). Зачистити мережеві провід (max 2,5 мм²) відповідно до малюнка 2.1, розпакувати світильник.
- ☉ Өшіру желісі (2-сурет). Желілік сымды тазарту (max 2,5 мм²) – 2.1 суретке сәйкес. Шам шырақтың алып шығаруы.

- 1 - втулка потолочная
- 1 - ceiling bush
- 1 - Deckennabe
- 1 - втулка стельова
- 1 - төлке төбе
- 2 - держатель троса
- 2 - suspension wire holder
- 2 - Kabelhalter
- 2 - тримач троса
- 2 - ұстаушы трос

3

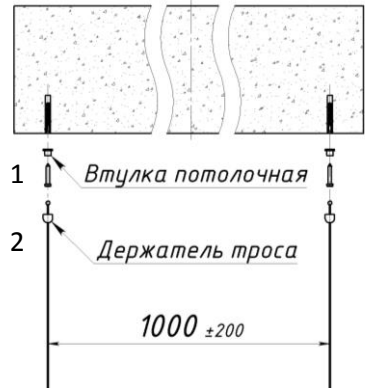

☉ Установка светильника на тросовые подвесы:

Для установки светильника на тросовые подвесы, использовать комплект Suspension kit DOMINO (не входит в комплект поставки (арт. 2232000020)) и Комплект крепления X3 (не входит в комплект поставки (арт. 2995000030)). Смонтировать на опорную поверхность потолочную втулку из комплекта подвеса, как показано на рисунке. (рис. 3). Завести трос в держатель и зафиксировать его в потолочной втулке. Установить гриппер из комплекта подвеса в центральное отверстие пружинного кронштейна и зафиксировать его гайкой М6 через шайбу (входят в комплект поставки). Затем щёлкнуть пружинные кронштейны в светильник, убедиться, что все клипсы полностью зашли в паз на корпусе. Свободные концы тросов завести в гриппер кронштейна и отрегулировать положение светильника.

☉ Luminaire installation on suspension wires:

To install the luminaire on suspension wires Suspension kit DOMINO (not included (part #2232000020)) and mounting kit X3 (not included (part #2995000030)) should be used. Fix the ceiling bush from suspension kit on the mounting surface as shown on fig. 3. Put the wire through the holder and fix it on the ceiling bush. Put the gripper from suspension kit into central hole of spring bracket and fix it with M6 nut and washer (included). Put the gripper from suspension kit into central hole of spring bracket and fix it with M6 nut and washer (included). Insert spring bracket in luminaire, make sure, that all clips totally anchored in the grooves in the housing. The free ends of the ropes insert in the gripper of the bracket and adjust position of the luminaire.

☉ Установка світильника на тросові підвіси:

Для установки світильника на тросові підвіси, використовувати комплект Suspension kit DOMINO (не входить до комплекту поставки (арт. 2232000020)) та Комплект кріплення X3 (не входить до комплекту поставки (арт. 2995000030)). Змонтувати на опорну поверхню стельову втулку з комплекту підвісу, як показано на малюнку (мал. 3). Завести трос в утримувач і зафіксувати його в стельовій втулці. Встановити гриппер з комплекту підвісу в центральний отвір пружинного кронштейна та зафіксувати його гайкою М6 через шайбу (входять до комплекту поставки). Потім вклацнути пружинні кронштейни в світильник,

переконалися, що усі кліпси повністю зайшли в паз на корпусі. Вільні кінці тросів завести в грипเปอร์ кронштейна та відрегулювати положення світильника.

- RU** Шамшырақтың тростық ілмеге орнатылуы:
Шамшырақтың тростық ілмеге орнатылуы үшін Suspension kit DOMINO (жеткізу жинағына кірмейді (арт. 2232000020)) және X3 (жеткізу жинағына кірмейді (арт. 2995000030)) жийынтықтарды пайдаланыңыз. Төбе төлкесін тірек бетіне ілме жийынтық арқылы сурет бойынша орнатыңыз (сур 3). Тросты төбе төлкесінде бекітіңіз. Грипперді ілме жийынтығы арқылы серіппелі кронштейннің орталық тесігінде орнатыңыз және М6 гайкасымен шайба арқылы (жеткізу жинағына кіреді) бекітіңіз. Содан серіппелі кронштейнді шамшыраққа тіркеніз. Тростардың бос ұштарын грипเปอร์ге бекітіңіз және шамшырақты орнатылуын реттеніз.

- 1 - пружинный кронштейн
1 - spring bracket
1 - серіппелі кронштейн
1 - пружинний кронштейн

3.1

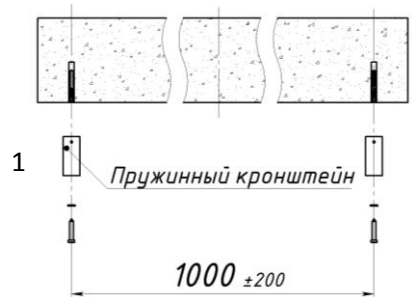

- RU** Установка светильника на опорную поверхность:
Для установки светильника на опорную поверхность использовать комплект Ceiling bracket kit DOMINO (не входит в комплект поставки (арт. 2232000010)) используя Комплект крепления X4 (не входит в комплект поставки (арт. 2995000040)). Смонтировать пружинный кронштейн, как показано на рисунке (рис. 3.1), на опорную поверхность (крепление возможно только на горизонтальную плоскость). Затем защёлкнуть светильник в установленные пружинные кронштейны, предварительно выполнив пункты 4 и 5 данной инструкции. Убедится, что все клипсы полностью зашли в паз на корпусе.

Для 1,5 метрового светильника следует использовать 2 пружинных кронштейна (1 комплект подвесов), для 3-х метрового светильника - 3 пружинных кронштейна (1,5 комплекта подвесов), симметрично расположив их согласно габаритному чертежу.

- EN** Luminaire installation on surface:
To install the luminaire on mounting surface Ceiling bracket kit DOMINO (not included (part # 2232000010)) and mounting kit X4 (not included (part # 2995000040)) should be used. Fix the spring bracket on the mounting surface as shown on fig. 3.1 (installation is possible only on horizontal surfaces). Next, click the luminaire into brackets having done steps 4 and 5 of this manual. Make sure that all brackets are fixed in the notches on the luminaire's body.

For 1.5m luminaire 2 spring brackets (1 kit) should be used, for 3m luminaire – 3 spring brackets (1.5 kits) spacing them symmetrically along the luminaire according to dimensional drawing.

- UKR** Установка світильника на опорну поверхню:
Для установки світильника на опорну поверхню використовувати комплект Ceiling bracket kit DOMINO (не входить до комплекту поставки (арт. 2232000010)) використовуючи Комплект кріплення X4 (не входить до комплекту поставки (арт. 2995000040)). Змонтувати пружинний кронштейн, як показано на малюнку (мал. 3.1), на опорну поверхню (кріплення можливо тільки на горизонтальну плоскість). Потім вклацнути світильник у встановлені пружинні кронштейни, попередньо виконавши пункти 4 та 5 цієї інструкції. Переконалися, що всі кліпси повністю зайшли в паз на корпусі.

Для 1,5 метрового світильника слід використовувати 2 пружинних кронштейна (1 комплект підвісів), для 3-х метрового світильника - 3 пружинних кронштейна (1,5 комплекту підвісів), симетрично розташувачи їх згідно габаритному кресленню.

- Шамшырақтың тірек бетіне орнатылуы:
Шамшырақты тірек бетіне орнату үшін Ceiling bracket kit DOMINO (жеткізу жинағына кірмейді (арт. 2232000010)) X4 (жеткізу жинағына кірмейді (арт. 2995000040)) жиынтығын қолданып пайдаланыңыз. Серіппелі кронштейнді (сурет 3.1) көрсетілгендей тірек бетіне тіркеніз (бекітілуі тек көлденең жазықтыққа мүмкін). Содан кейін шамшырақты орнатылған серіппелі кронштейндерге орнатыңыз, алдын ала 4 және 5 тармақтарын орындап.

1,5 метрлік шамшыраққа 2 серіппелі кронштейнді (1 ілмелер жиынтығы) пайдаланыңыз, 3 метрлік шамшыраққа 3 серіппелі кронштейнді (1,5 ілмелер жиынтығы) пайдаланыңыз, оларды габарит сызбаға сәйкес симметрияны сақтай отырып орнатыңыз.

- Снять с корпуса крышку коннектора светильника, выкрутив четыре винта (рис. 4). Подключить сетевые провода к коннектору светильника в соответствии с указанной полярностью и зафиксировать их кабельным зажимом. Установить защитную крышку на место и закрутить фиксирующие винты с моментом затяжки 1,2 Н·м.



- Remove terminals cover from the luminaire's body by unscrewing 4 screws (Fig. 4). Connect mains wires according to polarity shown and lock them in the strain relief. Replace the cover and fix it by tightening the screws with torque 1.2 Nm.

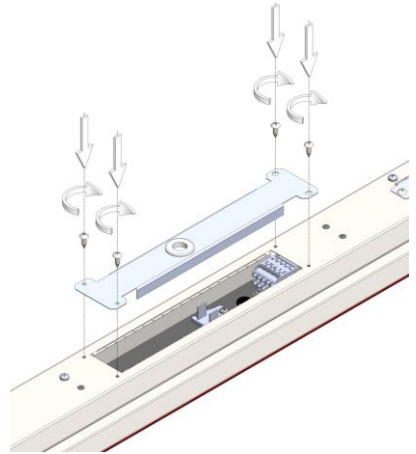

- Зняти з корпусу кришку коннектора світильника, викрутивши чотири гвинта (мал 4.). Підключити мережеві дроти до коннектора світильника відповідно до зазначеної полярністю і зафіксувати їх кабельним зажимом. Встановити захисну кришку на місце та закрутити фіксуючі гвинти з моментом затяжки 1,2 Н · м.

- Төрт бұранданы бұрып корпусстың коннектор қақпағын алыңыз (сур. 4.). Қосу желілік сымын шамшырақ коннекторына көрсетілген полярді сақтай отырып қосыңыз және оларды кабел қысқыштарымен бекітініз. Орнына қорғаныш қақпағын орнатыңыз және бекіткіш бұрандаларды сәті керу 1,2 Н·м.бұрыңыз.

Снять с корпуса крышку переключателя фаз, выкрутив два винта (рис. 5). Переключить на необходимую фазу согласно маркировке. Установить защитную крышку на место и закрутить фиксирующие винты с моментом затяжки 1,2 Н·м.

Remove phase selector cover from the luminaire's body by unscrewing two screws (Fig. 5). Set the appropriate phase according to the label. Replace the cover and fix it by tightening the screws with torque 1.2 Nm.

Зняти з корпусу кришку перемикача фаз, викрутивши два гвинти. (мал 5). Переключити на необхідну фазу згідно з маркуванням. Встановити захисну кришку на місце та закрутити фіксуючі гвинти з моментом затяжки 1,2 Н·м.

Екі бұранданы бұрып (сур. 5.) ажыратып-қосқыш фаза қақпағын корпустан алыңыз. Таңбалауға сәйкес қажетті фазаға ауыстырыңыз. Орнына қорғаныш қақпағын орнатыңыз және бекіткіш бұрандаларды сәті керу 1,2 Н·м.бұрыңыз.

5

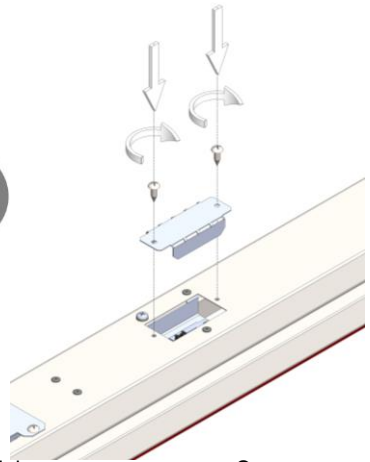

Для сборки различных конфигураций светильников в линию необходимо использовать соединители, приведенные в таблице 1.

Не использовать отдельный или конечный в линии светильник без заглушки End cup DOMINO (не входит в комплект поставки (арт. 2232000030)).

For different luminaries line configuration different connectors should be used as shown in table 1.

The use of separate or end-line luminaire without End cup DOMINO (not included (num. 2232000030)) is prohibited.

Для складання різних конфігурацій світильників в лінію необхідно використовувати з'єднувачі, наведені в таблиці 1.

Не застосовувати препарат окремих або кінцевий в лінії світильник без заглушки End cup DOMINO (не входить в комплект поставки (арт. 2232000030)).

Әр түрлі шамшырақтың пішінділерін құрастыру үшін 1-кестеде келтірілген қосқыштарды пайдаланыз.

End cup DOMINO (жеткізу жинағына кірмейді (арт. 2232000030)) заглушксыз жеке немесе түпкі шамшырақ желісін пайдалануға болмайды.

Таблица 1/ Table 2/ Таблица 3/ Кесте 4

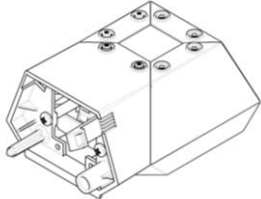
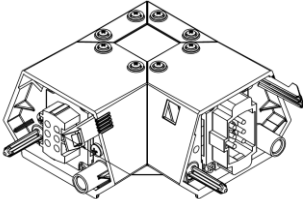
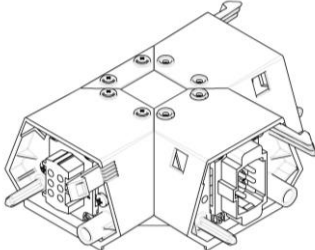
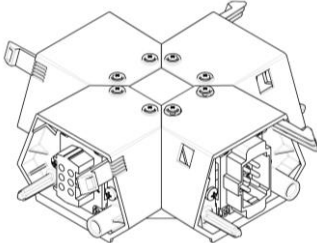
<p>Внешний вид External view Зовнішній вигляд Сыртқы түрі</p>	<p>Наименование Name Найменування Атауы</p>	<p>Артикул Part number Артикул Артикул</p>
	<p>End cup DOMINO</p>	<p>2232000030</p>
	<p>L-connector DOMINO (MF) L-connector DOMINO (FM)</p>	<p>2232000070 2232000080</p>
	<p>T-connector DOMINO (FMF) T-connector DOMINO (FMM) T-connector DOMINO (MFF) T-connector DOMINO (MFM)</p>	<p>2232000090 2232000100 2232000110 2232000120</p>
	<p>X-connector DOMINO (FMFM)</p>	<p>2232000130</p>

6

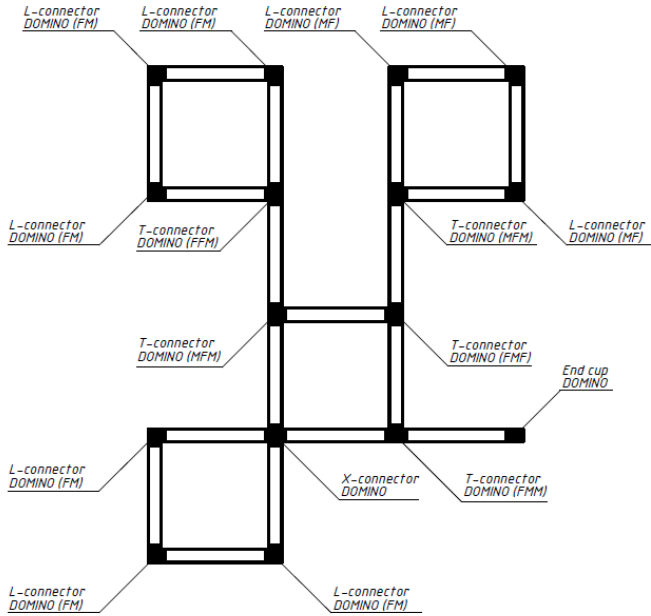

- 🇷🇺 Пример конфигурации линии светильников приведен на схеме (рис. 6).
- 🇬🇧 Luminaries' line configuration example is shown on the drawing (fig. 6).
- 🇺🇰 Приклад конфігурації лінії світильників наведено на схемі (мал. 6).
- 🇰🇦 Шамшырақтың желі конфигурация мысалы схемада көрсетілген (сур. 6).

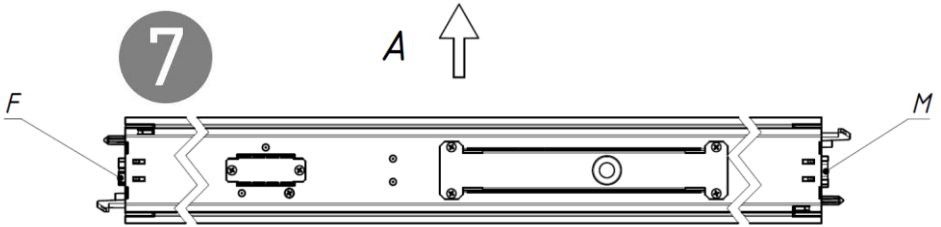

- 🇷🇺 При монтаже линии светильников с типом линз D60/15 следует учитывать направление засветки A согласно схемы (рис. 7).
- 🇬🇧 When installing line of luminaries with D60/15 lenses one should check light distribution direction A according to scheme (fig. 7).
- 🇰🇦 D60/15 түрі линзасы бар шамшырақтарды монтаждау кезінде жарық бергіш бағытын схемаға сәйкес ескеру A қажет (сур. 7).

- Ⓢ При монтажі лінії світильників з типом лінз D60 / 15 слід враховувати напрямок засвічення А згідно схеми (мал. 7).

- Ⓢ Установка и подключение светильника должен выполнять специалист – электромонтажник, соответствующей квалификации.
- Ⓢ Luminaire installation and connection should be done by an electrician of relevant qualification.
- Ⓢ Установка і підключення світильника повинен виконувати фахівець - електромонтажник, відповідної кваліфікації.
- Ⓢ Шамды орнаты оны қосу арнайы білікті мамандар болу керек – маман- электр

- Ⓢ Габаритные и установочные размеры светильника
- Ⓢ Measurements and installation dimensions
- Ⓢ Габаритні та установчі розміри світильника
- Ⓢ Үлкен мөлшерде шамдарды орнату

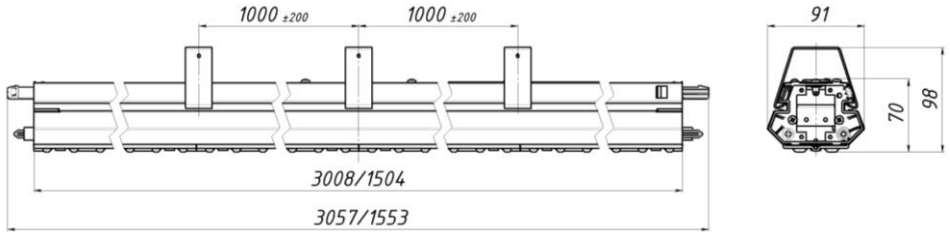

DOMINO LED 2x40 (2x80) D90 4000K / DOMINO LED 40 (80) D90 (HFR) 4000K

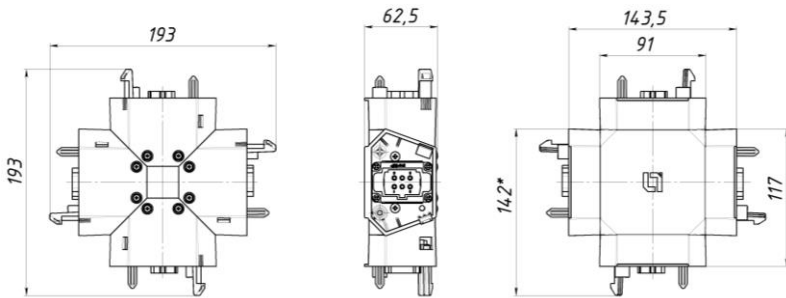

X-connector DOMINO

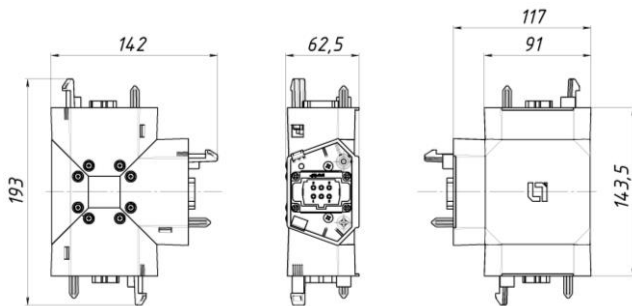



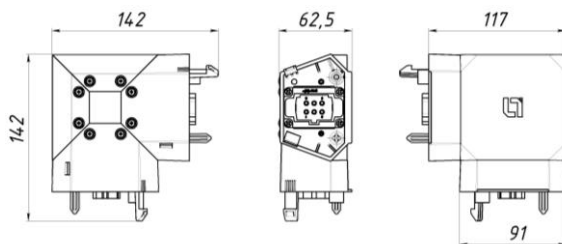

T-connector DOMINO

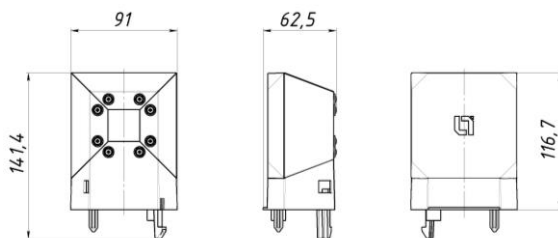

L-connector DOMINO



End cup DOMINO

-  **Схема подключения**
-  **Connection scheme**
-  **Схема підключення**
-  **Қосу сұлбасы**

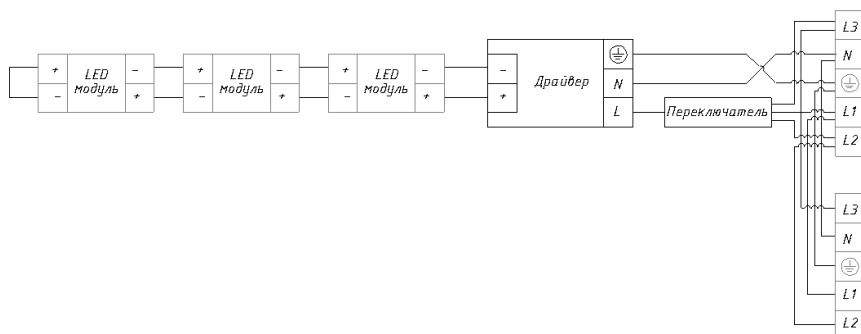

Гарантийные обязательства

- Завод-изготовитель обязуется безвозмездно отремонтировать или заменить светильник, вышедший из строя не по вине покупателя в условиях нормальной эксплуатации, в течении гарантийного срока
- Светильник является обслуживаемым прибором. При установке светильника необходимо предусмотреть возможность свободного доступа для его обслуживания или ремонта.
- Завод-изготовитель не несет ответственности и не компенсирует затраты, связанные со строительными-монтажными работами и наймом специальной техники при отсутствии свободного доступа к светильнику для его обслуживания или ремонта
- Гарантийный срок – 36 месяцев с даты поставки светильника.
- Гарантийные обязательства не признаются в отношении оттенков окрашенных поверхностей и пластиковых частей в процессе эксплуатации.
- Гарантийный срок на блоки резервного питания (поставляемые в комплекте с аккумуляторной батареей), а также на компоненты систем управления освещением (поставляемые без светильников), составляет 12 (двенадцать) месяцев с даты поставки.
- Для ламповых светильников гарантийные обязательства не распространяются на лампы и иные источники света (в комплект Товара не входят), а также на стартеры для люминесцентных ламп.
- Световой поток в течении гарантийного срока сохраняется на уровне не ниже 70% от заявляемого номинального светового потока, значение коррелированной цветовой температуры в течении гарантийного срока – согласно приведенным в ГОСТ Р 54350.
- Гарантия сохраняется в течении указанного срока при условии, что сборка, монтаж и эксплуатация светильников производится специально обученным техническим персоналом и в соответствии с паспортом на изделие.
- Срок службы светильников в нормальных климатических условиях при соблюдении правил монтажа и эксплуатации составляет:

8 лет-для светильников, корпус и/или оптическая часть (рассеиватель) которых изготовлены из полимерных материалов.

10 лет- для остальных светильников.

- Производитель оставляет за собой право на внесение изменений в конструкцию изделия улучшающие потребительские свойства. Кроме того, производитель не несет ответственности за возможные опечатки и ошибки, возникшие при печати.

Свидетельство о приемке

Светильник соответствует ТУ 3461-001-44919750-12 и признан годным к эксплуатации. Светильник сертифицирован.

Дата выпуска _____

Контролер _____

Упаковщик _____

Адрес завода-изготовителя: 390010, г. Рязань, ул. Магистральная д.11-а.

Дата продажи _____

Штамп магазина

Warranty

- The manufacturer shall, at no additional cost to the customer, repair or replace a luminaire that has been found to be defective under normal use through no fault of the customer, subject to the installation instructions having been followed, during the warranty period

- The luminaire is a servicable device. When installing the luminaire, free access should be provided for service or repair. Manufacturer is not responsible and will not compensate any expences associated with construction work and speciality vehicles rental if no free access for service or repair would be provided.

- Warranty period - 36 months from date of luminaire delivery.

- Warranty does not apply to color change of painted surfaces and plastic parts during luminaire

operation.

- Warranty period of emergency power supply units (supplied with rechargeable battery) and illumination control system components (supplied without luminaries) is 12 (twelve) months from date of delivery.
- Regarding lamp luminaries warranty does not apply to lamps or other light sources (not included), and to fluorescent lamps starters.
- Luminous flux level will be at least 70% of nominal during warranty period, CCT value and allowable CCT range - according to GOST R 54350.
- Warranty will cover whole mentioned period, given that assembly, installation and operation of luminaries are done by specialized technical personnel and according to luminaire's manual.
- The service life of the luminaries under normal climatic conditions subject to installation and usage instructions have been followed is:
8 years – for luminaires with body and/or optical parts (diffuser) made of polymeric materials.
10 years - all other luminaries.
- The manufacturer reserves the right to make modifications to the product that improve its end-user performance. Moreover, the manufacturer is not liable for typographical and other errors that may have occurred in printing.

Store stamp

Гарантійні обов'язки

- Завод-виробник зобов'язується безкоштовно відремонтувати чи замінити світильник, який вийшов з ладу не з вини покупця за умов нормальної експлуатації та при дотриманні правил монтажу протягом гарантійного терміну.
- Світильник є обслуговуючим приладом. При установці світильника необхідно передбачити можливість вільного доступу для його обслуговування або ремонту. Завод-виробник не несе відповідальності та не компенсує витрати, пов'язані з будівельно-монтажними роботами та наймом спеціальної техніки при відсутності вільного доступу до світильника для його обслуговування або ремонту.
- Гарантійний термін - 36 місяців з дати поставки світильника.
- Гарантійні зобов'язання не визнаються щодо зміни відтінків пофарбованих поверхонь та пластикових частин в процесі експлуатації.
- Гарантійний термін на блоки резервного живлення (поставляються в комплекті з акумуляторною батареєю), а також на компоненти систем управління освітленням (що поставляються без світильників), становить 12 (дванадцять) місяців з дати поставки.
- Світловий потік протягом гарантійного терміну зберігається на рівні не нижче 70% від заявленого номінального світлового потоку, значення корелятивною колірної температури та області допустимих значень корельованих колірної температури протягом гарантійного терміну - згідно з наведеними в ГОСТ Р 54350.
- Гарантія зберігається протягом зазначеного строку за умови, що зборка, монтаж і експлуатація світильників проводиться спеціалізованим технічним персоналом і відповідно до паспорта на виріб.
- Термін служби світильників в нормальних кліматичних умовах при дотриманні правил монтажу та експлуатації становить:
8 років - для світильників, корпус та/або оптична частина (розсіювач) яких виготовлені з полімерних матеріалів.
10 років - для інших світильників.
- Виробник залишає за собою право на внесення змін в конструкцію виробу що покращують споживчі властивості. Крім того, виробник не несе відповідальності за можливі опечатки та помилки, що виникли при друку.

Штамп магазину

Кәз Кепілдік міндеттемелері

- Өндіруші зауыт кепілдік мерзім кезеңінде қалыпты пайдаланылған және орнату ережелері сақталған жағдайда сатып алушының кінәсінен тыс істен шыққан шамдалды ақысыз жөндеуге немесе алмастыруға міндеттенеді.

- Шамдал қызмет көрсету құрылғысы боп табылады. Шамды қондырғанда оның еркін қызмет көрсету немесе жөндеу кезіндегі кедергісіз қол жеткізуін қамтамасыз ету қажет. Өндіруші-зауыт шамдалдың техникалық қызмет көрсету немесе жөндеу жұмыстарын өткізу үшін шамдалға еркін қол жеткізу болмаған кезде құрылыс жұмыстары немесе арнайы жабдықтарды жалдауға байланысты шығындарды өтемейді және оған жауапты емес.

- Кепілдік мерзімі - шамдал жеткізілген күннен бастап 36 ай.

- Кепілдік міндеттері эксплуатация барысында боялған беттің және пластик беттердің өзгеруіне орындалмайды.

- Резервтік қоректендіру блоктарының (аккумулятор батареясымен жинақта жеткізілетін), сонымен бірге жарықтандыруды басқару жүйесінің құраушыларының кепілдік мерзімі жеткізілген күннен бастап 12 (он екі) айды құрайды.

- Жарық ағыны кепілдік мерзімінің барысында ұсынылатын номинал жарық ағынынан 70% төмен емес деңгейінде сақталады, кепілдік мерзімінің барысында өзгертілген түс температурасының мәні және өзгертілген түс температурасының рұқсат етілген мәндерінің аумағы - ГОСТ Р 54350 келтірілген мәндерге сәйкес.

- Жинақтау, қондыру және қызмет көрсетуі өнімге берілген төлқұжатқа сәйкес келетін болса, кепілдік көрсетілген мерзімге дейін сақталынады.

- Қалыпты климаттық жағдайда монтаж және эксплуатация ережелерін орындаған кезде шамдалдардың жарамдылық мерзімі келесідей болады:

8 жыл - корпусы және/немесе оптикалық бөлігі (шашыратқыш) полимер материалдан жасалған,
10 жыл - басқа шамдалдар үшін.

- Өндірушіде осы бұйымның құрылымына тұтыну қасиеттерін жақсарту мақсатында өзгерістер енгізу құқығы болады. Сонымен қатар, өндіруді баспа барысындағы баспа қателері мен басқа да қателер үшін жауапты болмайды.

Дүкен мөрі

RU Телефон бесплатной горячей линии

8 800 333-23-77

en Hotline number

0049 89 1892 9700

UKP Телефон гарячої лінії

0038 044 364 2424

Kaz Тегін желісінің телефоны

8 800 099-77-70

www.LTcompany.com

V10_1118