

Длинногубцы с режущими кромками
(длинногубцы прямые, с режущими кромками)
DIN ISO 5745

26

Эластичные концевые губки: стабильность формы даже при скручивании

- > устойчивые к переосу, упругие прецизионные наконечники
- > полукруглые длинные губки с заостренными концами
- > с режущими кромками твердостью примерно 61 HRC для мягкой, средней и твердой проволоки
- > ванадиевая сталь, кованая, многоступенчатая закалка в масле

26 12 200 T / 26 15 200 T / 26 22 200 T / 26 25 200 T*
инструмент с креплением для страховки от падения с высоты

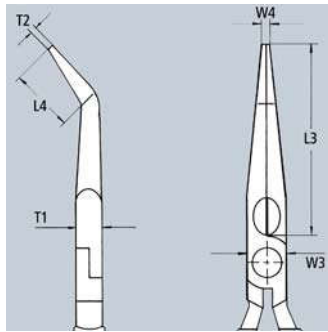
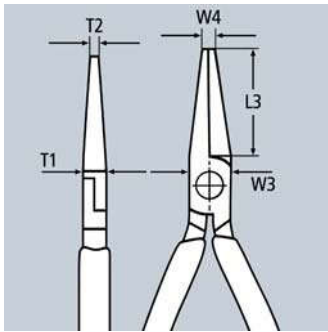
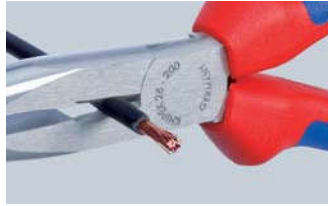

26 11 200
⊖



26 15 200
⊖

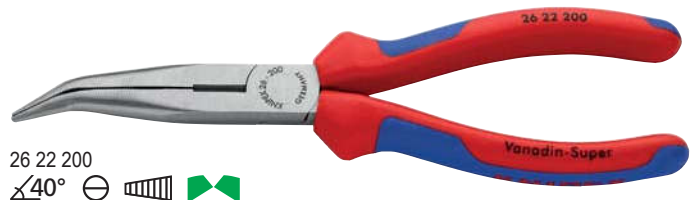

26 22 200
∠40° ⊖



26 25 200 T
∠40° ⊖

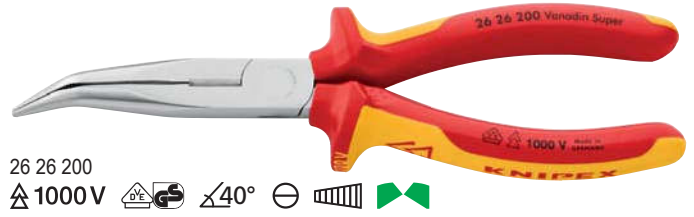













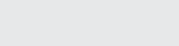
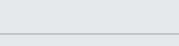

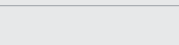



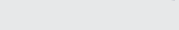





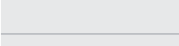

26 26 200
⚡ 1000 V ⊖ ∠40° ⊖

Номер артикула	EAN 4003773-	↔ mm	Клещи	Головка	Ручки	Параметры режима резки		Размеры						g
						⊖ mm	⊖ mm	L3 mm	L4 mm	T1 mm	W3 mm	W4 mm	T2 mm	
26 11 200	022824	200	фосфатированные, черного цвета	полированная	с пластмассовыми рукоятками	3,2	2,2	73,0		9,5	18,0	3,0	2,5	170
26 12 200	023142	200	фосфатированные, черного цвета	полированная	с многокомпонентными рукоятками	3,2	2,2	73,0		9,5	18,0	3,0	2,5	201
26 12 200 T	079989	200	фосфатированные, черного цвета	полированная	с многокомпонентными рукоятками и креплением для страховки инструмента от падения с высоты	3,2	2,2	73,0		9,5	18,0	3,0	2,5	205
26 13 200	040590	200	хромированные		с пластмассовыми рукоятками	3,2	2,2	73,0		9,5	18,0	3,0	2,5	169
26 15 200	035022	200	хромированные		с многокомпонентными рукоятками	3,2	2,2	73,0		9,5	18,0	3,0	2,5	198
26 15 200 T	035022	200	хромированные		с многокомпонентными рукоятками и креплением для страховки инструмента от падения с высоты	3,2	2,2	73,0		9,5	18,0	3,0	2,5	202
26 16 200	022831	200	хромированные		с многокомпонентными рукоятками, испытанными на соответствие нормативам VDE	3,2	2,2	73,0		9,5	18,0	3,0	2,5	206
26 17 200	016069	200	хромированные		с многокомпонентными рукоятками, нанесенными методом погружения; и испытанными на соответствие нормативам VDE	3,2	2,2	73,0		9,5	18,0	3,0	2,5	212
26 21 200	022848	200	фосфатированные, черного цвета	полированная	с пластмассовыми рукоятками	3,2	2,2	73,0	23,0	9,5	18,0	3,0	2,5	171
26 22 200	023135	200	фосфатированные, черного цвета	полированная	с многокомпонентными рукоятками	3,2	2,2	73,0	23,0	9,5	18,0	3,0	2,5	197
26 22 200 T	080008	200	фосфатированные, черного цвета	полированная	с многокомпонентными рукоятками и креплением для страховки инструмента от падения с высоты	3,2	2,2	73,0	23,0	9,5	18,0	3,0	2,5	201
26 25 200	035039	200	хромированные		с многокомпонентными рукоятками	3,2	2,2	73,0	23,0	9,5	18,0	3,0	2,5	199
26 25 200 T	080015	200	хромированные		с многокомпонентными рукоятками и креплением для страховки инструмента от падения с высоты	3,2	2,2	73,0	23,0	9,5	18,0	3,0	2,5	203
26 26 200	022855	200	хромированные		с многокомпонентными рукоятками, испытанными на соответствие нормативам VDE	3,2	2,2	73,0	23,0	9,5	18,0	3,0	2,5	204
26 27 200	016090	200	хромированные		с пластмассовыми рукоятками, нанесенными методом погружения; испытанными на соответствие нормативам VDE	3,2	2,2	73,0	23,0	9,5	18,0	3,0	2,5	220

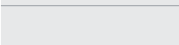
*Иные инструменты со страховочным креплением см. на стр. 254

ИНСТРУМЕНТЫ СО СТРАХОВОЧНЫМ КРЕПЛЕНИЕМ

	Номер артикула	Наименование	Страница
	02 02 225 T	Плоскогубцы комбинированные, особой мощности, с многокомпонентными рукоятками и креплением для страховки инструмента от падения с высоты DIN ISO 5746	29
	08 22 145 T	Пассатижи остроконечные, с удлиненными губками, с многокомпонентными рукоятками и креплением для страховки инструмента от падения с высоты DIN ISO 5746	31
	09 02 240 T	Клещи «Lineman's Pliers», с многокомпонентными рукоятками и креплением для страховки инструмента от падения с высоты DIN ISO 5746 ASME B107.20	33
	09 12 240 T		33
	13 05 160 T	Электромонтажные клещи, с многокомпонентными рукоятками и креплением для страховки инструмента от падения с высоты	36
	13 82 200 T	Электромонтажные клещи, с многокомпонентными рукоятками и креплением для страховки инструмента от падения с высоты	34
	26 12 200 T	Плоские круглогубцы с режущими кромками (длинногубцы прямые с режущими кромками), с многокомпонентными рукоятками и креплением для страховки инструмента от падения с высоты DIN ISO 5745	39
	26 15 200 T		39
	26 22 200 T		39
	26 25 200 T		39
	70 05 160 T	Кусачки боковые, с многокомпонентными рукоятками и креплением для страховки инструмента от падения с высоты DIN ISO 5749	95
	70 05 180 T		94
	71 02 200 T	КНИPEX CoBolt®, компактный болторез, с многокомпонентными рукоятками и креплением для страховки инструмента от падения с высоты DIN ISO 5743	102
	71 22 200 T		103
	71 32 200 T		103

	Номер артикула	Наименование	Страница
	73 05 160 T	КНИPEX X-Cut®, компактные кусачки боковые, с многокомпонентными рукоятками и креплением для страховки инструмента от падения с высоты	97
	74 02 200 T	Кусачки боковые особой мощности, с многокомпонентными рукоятками и креплением для страховки инструмента от падения с высоты DIN ISO 5746	98
	74 02 250 T		98
	74 22 200 T		98
	74 22 250 T		98
	86 05 180 T	Клещи переставные-гаечный ключ в одном инструменте, с многокомпонентными рукоятками и креплением для страховки инструмента от падения с высоты DIN ISO 5743	112
	86 05 250 T		112
	87 02 180 T	КНИPEX Cobra®, высокотехнологичные сантехнические клещи с многокомпонентными рукоятками и креплением для страховки инструмента от падения с высоты DIN ISO 8976	117
	87 02 250 T		117
	87 02 300 T		117
	88 02 250 T	КНИPEX Alligator®, клещи сантехнические, с многокомпонентными рукоятками и креплением для страховки инструмента от падения с высоты DIN ISO 8976	123
	88 02 300 T		123
	95 12 165 T	Ножницы для резки кабелей, с многокомпонентными рукоятками и креплением для страховки инструмента от падения с высоты	154
	95 62 190 T	Ножницы для резки проволочных тросов, кованные, с многокомпонентными рукоятками и креплением для страховки инструмента от падения с высоты	162