

Телекоммуникационные навесные шкафы Astra A EKF Basic

ОПИСАНИЕ



Телекоммуникационные настенные корпуса Astra A используются для размещения активного и пассивного телекоммуникационного оборудования. Доступны в сварном и антивандальном исполнениях.

Корпуса Astra A сконструированы с целью предоставить самое выгодное предложение цена-качество. Функционально шкафы ничем не уступают аналогам, при этом имеют наиболее конкурентную цену. Шкаф Astra A окрашен краской Akzo Nobel в цвет RAL 7035, замок и петли стандартные.

Варианты дверей:

- металлическая
- перфорированная
- стеклянная.

Astra A поставляется с обычным стеклом, что обеспечивает достаточный функционал корпуса и оптимизирует стоимость оболочки.

ПРИМЕНЕНИЕ



Объекты инфраструктуры



Центры обработки данных



Бизнес-центры

Серверные настенные шкафы являются неотъемлемым элементом любой структурной кабельной системы.

Широко применяются в больших и малых офисах для поддержки и обслуживания локальных сетей, а также для оборудования серверных и телекоммуникационных систем различного масштаба.

- ЦОД (центры обработки данных)
- Серверные офисных, административных и других нежилых зданий.

ПРЕИМУЩЕСТВА

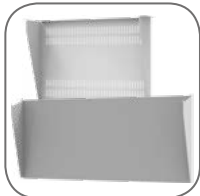

Наличие дополнительных аксессуаров



Широкая гамма типоразмеров

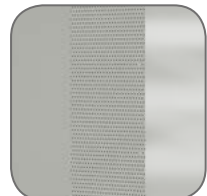

Три типа дверей: сплошные, перфорированные, стеклянные



Конструкция петель позволяет демонтировать или перевесить переднюю дверь в другую сторону





Эргономичный дизайн

Настенные телекоммуникационные шкафы (разборные)

Настенные разборные шкафы Astra A имеют простую разборную конструкцию, состоящую из верхней и нижней панелей, боковых стенок и двери. Благодаря этому упаковка имеет минимальный размер. Доступ для установки и коммутации оборудования может осуществляться с трех сторон. За счет съемных стенок серия удобна для сетей, требующих частого обслуживания.

Изображение	Наименование	Размеры (мм)			Артикул
		Высота	Ширина	Глубина	
	Шкаф телекоммуникационный настенный разборный 6U дверь перфорированная EKF Basic	6U	600	350	ITB6P350D
	Шкаф телекоммуникационный настенный разборный 6U дверь перфорированная EKF Basic			450	ITB6P450D
	Шкаф телекоммуникационный настенный разборный 6U дверь перфорированная EKF Basic			650	ITB6P650D
	Шкаф телекоммуникационный настенный разборный 9U дверь перфорированная EKF Basic	9U		350	ITB9P350D
	Шкаф телекоммуникационный настенный разборный 9U дверь перфорированная EKF Basic			450	ITB9P450D
	Шкаф телекоммуникационный настенный разборный 9U дверь перфорированная EKF Basic			650	ITB9P650D
	Шкаф телекоммуникационный настенный разборный 12U дверь перфорированная EKF Basic	12U		350	ITB12P350D
	Шкаф телекоммуникационный настенный разборный 12U дверь перфорированная EKF Basic			450	ITB12P450D
	Шкаф телекоммуникационный настенный разборный 12U дверь перфорированная EKF Basic			650	ITB12P650D
	Шкаф телекоммуникационный настенный разборный 15U дверь перфорированная EKF Basic	15U		350	ITB15P350D
	Шкаф телекоммуникационный настенный разборный 15U дверь перфорированная EKF Basic			450	ITB15P450D
	Шкаф телекоммуникационный настенный разборный 15U дверь перфорированная EKF Basic			650	ITB15P650D
	Шкаф телекоммуникационный настенный разборный 18U дверь перфорированная EKF Basic	18U		350	ITB18P350D
	Шкаф телекоммуникационный настенный разборный 18U дверь перфорированная EKF Basic			450	ITB18P450D
Шкаф телекоммуникационный настенный разборный 18U дверь перфорированная EKF Basic	650		ITB18P650D		

Изображение	Наименование	Размеры (мм)			Артикул
		Высота	Ширина	Глубина	
	Шкаф телекоммуникационный настенный разборный 6U дверь металл EKF Basic	6U	600	350	ITB6M350D
	Шкаф телекоммуникационный настенный разборный 6U дверь металл EKF Basic			450	ITB6M450D
	Шкаф телекоммуникационный настенный разборный 6U дверь металл EKF Basic			650	ITB6M650D
	Шкаф телекоммуникационный настенный разборный 9U дверь металл EKF Basic	9U		350	ITB9M350D
	Шкаф телекоммуникационный настенный разборный 9U дверь металл EKF Basic			450	ITB9M450D
	Шкаф телекоммуникационный настенный разборный 9U дверь металл EKF Basic			650	ITB9M650D
	Шкаф телекоммуникационный настенный разборный 12U дверь металл EKF Basic	12U		350	ITB12M350D
	Шкаф телекоммуникационный настенный разборный 12U дверь металл EKF Basic			450	ITB12M450D
	Шкаф телекоммуникационный настенный разборный 12U дверь металл EKF Basic			650	ITB12M650D
	Шкаф телекоммуникационный настенный разборный 15U дверь металл EKF Basic	15U		350	ITB15M350D
	Шкаф телекоммуникационный настенный разборный 15U дверь металл EKF Basic			450	ITB15M450D
	Шкаф телекоммуникационный настенный разборный 15U дверь металл EKF Basic			650	ITB15M650D
Шкаф телекоммуникационный настенный разборный 18U дверь металл EKF Basic	18U	350	ITB18M350D		
Шкаф телекоммуникационный настенный разборный 18U дверь металл EKF Basic		450	ITB18M450D		
Шкаф телекоммуникационный настенный разборный 18U дверь металл EKF Basic		650	ITB18M650D		
	Шкаф телекоммуникационный настенный разборный 6U дверь стекло EKF Basic	6U	600	350	ITB6G350D
	Шкаф телекоммуникационный настенный разборный 6U дверь стекло EKF Basic			450	ITB6G450D
	Шкаф телекоммуникационный настенный разборный 6U дверь стекло EKF Basic			650	ITB6G650D
	Шкаф телекоммуникационный настенный разборный 9U дверь стекло EKF Basic	9U		350	ITB9G350D
	Шкаф телекоммуникационный настенный разборный 9U дверь стекло EKF Basic			450	ITB9G450D
	Шкаф телекоммуникационный настенный разборный 9U дверь стекло EKF Basic			650	ITB9G650D
	Шкаф телекоммуникационный настенный разборный 12U дверь стекло EKF Basic	12U		350	ITB12G350D
	Шкаф телекоммуникационный настенный разборный 12U дверь стекло EKF Basic			450	ITB12G450D
	Шкаф телекоммуникационный настенный разборный 12U дверь стекло EKF Basic			650	ITB12G650D
	Шкаф телекоммуникационный настенный разборный 15U дверь стекло EKF Basic	15U		350	ITB15G350D
	Шкаф телекоммуникационный настенный разборный 15U дверь стекло EKF Basic			450	ITB15G450D
	Шкаф телекоммуникационный настенный разборный 15U дверь стекло EKF Basic			650	ITB15G650D
	Шкаф телекоммуникационный настенный разборный 18U дверь стекло EKF Basic	18U		350	ITB18G350D
	Шкаф телекоммуникационный настенный разборный 18U дверь стекло EKF Basic			450	ITB18G450D
	Шкаф телекоммуникационный настенный разборный 18U дверь стекло EKF Basic			650	ITB18G650D

ТЕХНИЧЕСКИЕ ХАРАКТЕРИСТИКИ

Параметры	Значения
Рама	Листовая сталь, 1 мм
Крыша, основание	Листовая сталь, 0,8 мм
Боковые стенки	Листовая сталь, 1 мм
Двери	Листовая сталь, 1 мм
Стекло	Монолитный поликарбонат
Покрытие (каркас, двери, стенки)	Полимерно-эпоксидная порошковая краска
Покрытие - монтажные профили	Антикоррозионное цинковое покрытие
Цвет	RAL7035
Степень защиты	IP20

Конструктив

Параметры	Значения
Корпус	Разборный
Замок	Почтовый
Петли	Пластиковые съемные
Задняя стенка	-
Юнитовые стойки	2 шт

Габаритные и установочные размеры

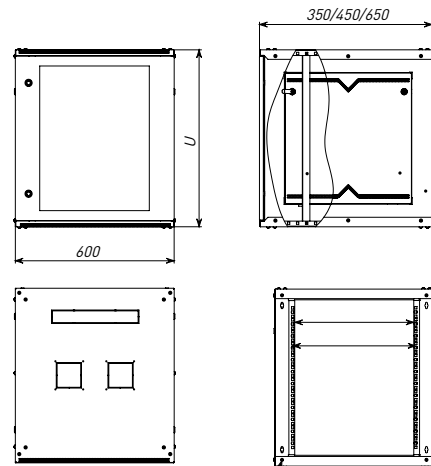

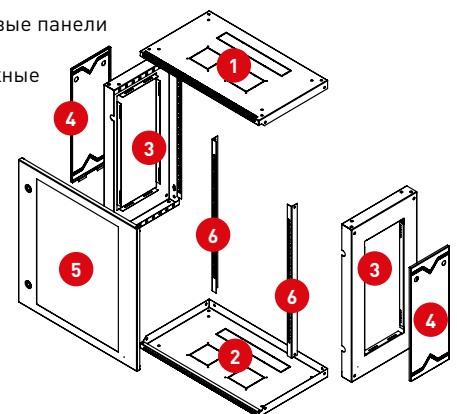

- Верхняя панель
- Нижняя панель
- Рама
- Съемные боковые панели
- Дверь
- Стойки монтажные



Настенные телекоммуникационные шкафы (сварные)

Настенный сварной шкаф 19" Astra A выполнен на базе цельносварного корпуса. Предусмотрена установка дополнительных вентиляторов. Шкаф удобен для быстрой установки и монтажа оборудования, так как не требует сборки. Отсутствие острых углов с фронтальной стороны повышает безопасность при эксплуатации и обслуживании шкафов, что помогает исключить человеческие травмы при соприкосновении со шкафом.

Изображение	Наименование	Размеры (мм)			Артикул		
		Высота	Ширина	Глубина			
	Шкаф телекоммуникационный настенный сварной 6U дверь перфорированная EKF Basic	6U	600	350	ITB6P350		
	Шкаф телекоммуникационный настенный сварной 6U дверь перфорированная EKF Basic			450	ITB6P450		
	Шкаф телекоммуникационный настенный сварной 6U дверь перфорированная EKF Basic			650	ITB6P650		
	Шкаф телекоммуникационный настенный сварной 9U дверь перфорированная EKF Basic	9U		350	ITB9P350		
	Шкаф телекоммуникационный настенный сварной 9U дверь перфорированная EKF Basic			450	ITB9P450		
	Шкаф телекоммуникационный настенный сварной 9U дверь перфорированная EKF Basic			650	ITB9P650		
	Шкаф телекоммуникационный настенный сварной 12U дверь перфорированная EKF Basic	12U		350	ITB12P350		
	Шкаф телекоммуникационный настенный сварной 12U дверь перфорированная EKF Basic			450	ITB12P450		
	Шкаф телекоммуникационный настенный сварной 12U дверь перфорированная EKF Basic			650	ITB12P650		
	Шкаф телекоммуникационный настенный сварной 15U дверь перфорированная EKF Basic	15U		350	ITB15P350		
	Шкаф телекоммуникационный настенный сварной 15U дверь перфорированная EKF Basic			450	ITB15P450		
	Шкаф телекоммуникационный настенный сварной 15U дверь перфорированная EKF Basic			650	ITB15P650		
	Шкаф телекоммуникационный настенный сварной 18U дверь перфорированная EKF Basic	18U		350	ITB18P350		
	Шкаф телекоммуникационный настенный сварной 18U дверь перфорированная EKF Basic			450	ITB18P450		
	Шкаф телекоммуникационный настенный сварной 18U дверь перфорированная EKF Basic			650	ITB18P650		
		Шкаф телекоммуникационный настенный сварной 6U дверь металл EKF Basic		6U	600	350	ITB6M350
		Шкаф телекоммуникационный настенный сварной 6U дверь металл EKF Basic				450	ITB6M450
		Шкаф телекоммуникационный настенный сварной 6U дверь металл EKF Basic				650	ITB6M650
Шкаф телекоммуникационный настенный сварной 9U дверь металл EKF Basic		9U	350	ITB9M350			
Шкаф телекоммуникационный настенный сварной 9U дверь металл EKF Basic			450	ITB9M450			
Шкаф телекоммуникационный настенный сварной 9U дверь металл EKF Basic			650	ITB9M650			
Шкаф телекоммуникационный настенный сварной 12U дверь металл EKF Basic		12U	350	ITB12M350			
Шкаф телекоммуникационный настенный сварной 12U дверь металл EKF Basic			450	ITB12M450			
Шкаф телекоммуникационный настенный сварной 12U дверь металл EKF Basic			650	ITB12M650			
Шкаф телекоммуникационный настенный сварной 15U дверь металл EKF Basic		15U	350	ITB15M350			
Шкаф телекоммуникационный настенный сварной 15U дверь металл EKF Basic			450	ITB15M450			
Шкаф телекоммуникационный настенный сварной 15U дверь металл EKF Basic			650	ITB15M650			
Шкаф телекоммуникационный настенный сварной 18U дверь металл EKF Basic		18U	350	ITB18M350			
Шкаф телекоммуникационный настенный сварной 18U дверь металл EKF Basic			450	ITB18M450			
Шкаф телекоммуникационный настенный сварной 18U дверь металл EKF Basic			650	ITB18M650			
		Шкаф телекоммуникационный настенный сварной 6U дверь стекло EKF Basic	6U	600		350	ITB6G350
		Шкаф телекоммуникационный настенный сварной 6U дверь стекло EKF Basic				450	ITB6G450
		Шкаф телекоммуникационный настенный сварной 6U дверь стекло EKF Basic				650	ITB6G650
	Шкаф телекоммуникационный настенный сварной 9U дверь стекло EKF Basic	9U	350		ITB9G350		
	Шкаф телекоммуникационный настенный сварной 9U дверь стекло EKF Basic		450		ITB9G450		
	Шкаф телекоммуникационный настенный сварной 9U дверь стекло EKF Basic		650		ITB9G650		
	Шкаф телекоммуникационный настенный сварной 12U дверь стекло EKF Basic	12U	350		ITB12G350		
	Шкаф телекоммуникационный настенный сварной 12U дверь стекло EKF Basic		450		ITB12G450		
	Шкаф телекоммуникационный настенный сварной 12U дверь стекло EKF Basic		650		ITB12G650		
	Шкаф телекоммуникационный настенный сварной 15U дверь стекло EKF Basic	15U	350		ITB15G350		
	Шкаф телекоммуникационный настенный сварной 15U дверь стекло EKF Basic		450		ITB15G450		
	Шкаф телекоммуникационный настенный сварной 15U дверь стекло EKF Basic		650		ITB15G650		
	Шкаф телекоммуникационный настенный сварной 18U дверь стекло EKF Basic	18U	350		ITB18G350		
	Шкаф телекоммуникационный настенный сварной 18U дверь стекло EKF Basic		450		ITB18G450		
	Шкаф телекоммуникационный настенный сварной 18U дверь стекло EKF Basic		650		ITB18G650		

ТЕХНИЧЕСКИЕ ХАРАКТЕРИСТИКИ

Параметры	Значения
Корпус	0,8мм
Направляющая для крепления монтажных профилей	1 мм
Монтажные профили	1,5 мм
Двери	1 мм
Стекло	3мм
Покрытие (каркас, двери, стенки)	Краска порошковая полиэфирная
Покрытие - монтажные профили	Оцинкованная сталь
Цвет	RAL 7035 серый «шагрень»
Степень защиты	IP31

Конструктив

Параметры	Значения
Корпус	Разборный
Замок	Почтовый
Петли	Пластиковые съемные
Задняя стенка	-
Юнитовые стойки	2 шт

Габаритные и установочные размеры

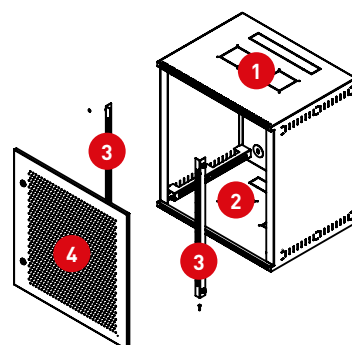
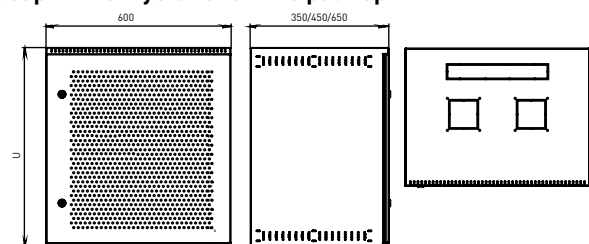

1. Верхняя панель
2. Нижняя панель
3. Стойки монтажные
4. Дверь

Антивандалные телекоммуникационные шкафы

Антивандалный шкаф Astra А предназначен для размещения и защиты от несанкционированного доступа активного и пассивного телекоммуникационного оборудования. Запирание в одной точке, сувальдный замок. Дверь съемная, фиксируется замком, стойким к подбору ключей и механическим повреждениям. Со стороны петель дверь имеет дополнительную механическую защиту. Уголок на двери, предотвращающий отгибание снаружи (не более 180°), обеспечивая отличный доступ для монтажа и коммутации оборудования. Шкаф комплектуется одной парой вертикальных (юнитовых) направляющих, регулируемых по глубине. Для вентиляции оборудования предусмотрены отверстия в боковых стенках шкафа. Предусмотрены защищенные кабельные вводы и система заземления. Шкаф поставляется в собранном виде.

Изображение	Наименование	Размеры (мм)			Артикул
		Высота	Ширина	Глубина	
	Шкаф телекоммуникационный антивандалный 6U настенный EKF Basic	6U	600	650	ITB6A
	Шкаф телекоммуникационный антивандалный 9U настенный EKF Basic	9U			ITB9A
	Шкаф телекоммуникационный антивандалный 12U настенный EKF Basic	12U			ITB12A
	Шкаф телекоммуникационный антивандалный 15U настенный EKF Basic	15U			ITB15A
	Шкаф телекоммуникационный антивандалный 18U настенный EKF Basic	18U			ITB18A

ТЕХНИЧЕСКИЕ ХАРАКТЕРИСТИКИ





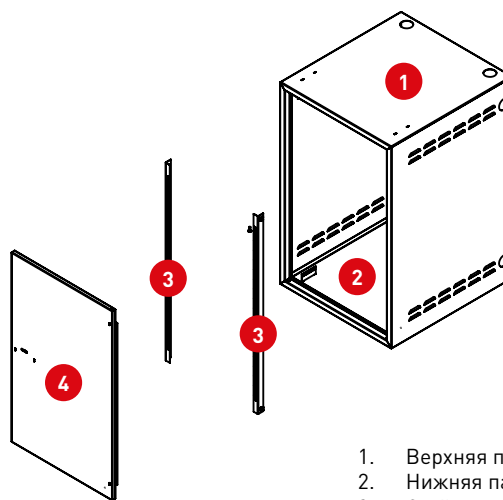
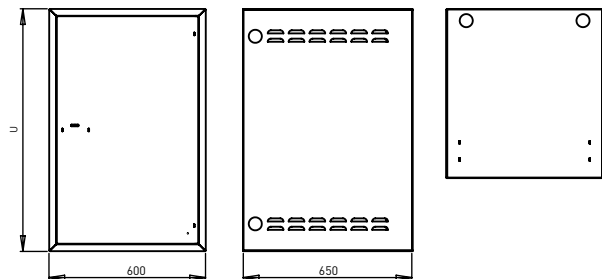



Параметры	Значения
Корпус	0,8 мм
Направляющая для крепления монтажных профилей	1,0 мм
Монтажные профили	1,5 мм
Двери	1,0 мм
Покрытие (каркас, двери, стенки)	Краска порошковая полиэфирная
Покрытие - монтажные профили	Оцинкованная сталь
Цвет	RAL 7035 серый «шагрень»
Степень защиты	IP31
Замок	Врезной сувальдный САМ МИНИ

Габаритные и установочные размеры

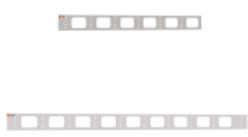

1. Верхняя панель
2. Нижняя панель
3. Стойки монтажные
4. Дверь

Дополнительные аксессуары для телекоммуникационных шкафов

Изображение	Назначение	Описание	Высота	Габаритные размеры, мм	Артикул
	Настенный кронштейн 3U	Предназначены для настенного монтажа телекоммуникационного оборудования.	3U	-	ITA3WS
	Настенный кронштейн 6U		6U	-	ITA6WS
	Настенный кронштейн 9U		9U	-	ITA9WS
	Настенный кронштейн 12U		12U	-	ITA12WS
	Полка перфорированная грузоподъемностью 100 кг (глубина 390)	Предназначены для размещения нестандартного оборудования. Имеют четыре точки фиксации к вертикальным направляющим шкафов и 6 точек фиксации к открытым стойкам. Перфорация способствует свободному прохождению прохладного воздуха для лучшего охлаждения. Полка оснащена дополнительными ребрами жесткости, что позволяет нести нагрузку до 100 кг.	-	15*496*390	ITASP390
	Полка перфорированная грузоподъемностью 100 кг (глубина 450)		-	15*496*450	ITASP450
	Полка перфорированная грузоподъемностью 100 кг (глубина 580)		-	15*496*580	ITASP580
	Полка перфорированная грузоподъемностью 100 кг (глубина 620)		-	15*496*620	ITASP620
	Полка перфорированная грузоподъемностью 100 кг (глубина 750)		-	15*496*750	ITASP750
	Полка перфорированная грузоподъемностью 100 кг (глубина 1000)		-	15*496*1000	ITASP1000
	Полка перфорированная консольная 2U (глубина 200)	Предназначены для размещения нестандартного оборудования в шкафах и открытых стойках. Имеют четыре точки крепления. Перфорация способствует свободному прохождению прохладного воздуха для лучшего охлаждения.	2U	88,7*484*400	ITA2SPC200
	Полка перфорированная консольная 2U (глубина 300)			88,7*484*300	ITA2SPC300
	Полка перфорированная консольная 2U (глубина 400)			88,7*484*200	ITA2SPC400
	Полка для стойки клавиатурная навесная (глубина 200)	Предназначена для размещения клавиатуры или другого не массивного оборудования.	-	51*473*200	ITASKB200
	Кабельный органайзер 1U - 4 кольца	Предназначен для фиксации коммуникационных кабелей.	1U	-	ITAC04
	Кабельный органайзер 1U - 5 колец (485x50x44)	Предназначен для фиксации коммуникационных кабелей в шкафу.	1U	485*50*44	ITAC05
	Кольцо кабельного органайзера	Предназначен для фиксации коммуникационных кабелей в шкафу.		32*50*29	ITACOR
	Органайзер кабельный вертикальный для стойки внешний с окнами 42U	Предназначен для фиксации коммуникационных кабелей в шкафу.	42U	1900*100*25	ITACOV42
	Органайзер кабельный вертикальный для стойки внешний с окнами 47U		47U	2110*100*25	ITACOV47
	Органайзер кабельный вертикальный для стойки внешний с окнами 49U		49U	2200*100*25	ITACOV49
	Органайзер кабельный вертикальный для стойки внешний с окнами, ширина 95мм 38U		38U	1705*95*25	ITACOV38
	Органайзер кабельный вертикальный для стойки внешний с окнами, ширина 95мм 33U		33U	1483*95*25	ITACOV33
	Органайзер кабельный вертикальный для стойки внешний с окнами, ширина 95мм 24U		24U	1080*95*25	ITACOV24
	Фальшпанель 1U	Применяются для резервирования пространства шкафа и в качестве заглушек.	1U	485*8*45	ITAFP1
	Фальшпанель 2U		2U	485*8*90	ITAFP2
	Фальшпанель 3U		3U	485*8*133	ITAFP3
	Фальшпанель 4U		4U	485*8*179	ITAFP4
	Фальшпанель 5U		5U	485*8*224	ITAFP5
	Кросс оптический стоечный 2U-48(планка SC-6шт.)	Используются для подключения и распределения оптоволоконных кабелей связи.	2U	482*213*86	ITACR48SC
	Кросс оптический стоечный 1U-24 (планка глухая)		1U	482*224,5*43	ITACR24B
	Кросс оптический стоечный 1U-24(планка SC-3шт)		1U	482*224,5*43	ITACR24SC
	Кросс оптический стоечный 1U-24(планка FC-3шт)			482*224,5*43	ITACR24FC